

**STN**<sup>®</sup>

The Scientific & Technical  
Information Network

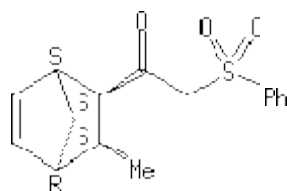

cas<sup>®</sup>

**STNEasy**

**STN<sup>®</sup>  
ANAVIST<sup>™</sup>**

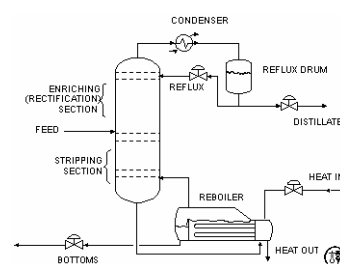

STN Express with  
**Discover!**  
Analysis Edition  
Version 8.0

# STN International Tieteen ja tekniikan tietopankki



Määritelmät.....	4
STN International, The Scientific and Technical Information Network .....	5
Tietokannat aihealueittain .....	6
Energiatekniikan viitetietokannat.....	6
Fysiikan, matematiikan ja tietotekniikan viitetietokannat.....	7
Kemian viitetietokannat .....	8
Viitetietokannat materiaaleista.....	11
Kemian ja materiaalien faktatietokannat .....	13
Rakennusalan viitetietokannat.....	16
Lääketieteen viitetietokannat .....	17
Lääketeollisuuden tietokannat .....	19
Bio- ja elintarviketieteiden viitetietokannat .....	21
Ympäristönsuojelu- ja työturvallisuustietokannat .....	24
Säädöstietokannat .....	26
Patenttitietokannat .....	27
Liikennetekniikan ja kulkuneuvojen viitetietokannat.....	31
Muut tekniikan spesifiset ja monialaiset viitetietokannat.....	32
Teollisuuden ja talouselämän tietokannat .....	33
Yhteiskuntatieteelliset viitetietokannat.....	34
Saksalaiset viitetietokannat .....	35
Kirjasto-, lehti- ja muut kokoelmatietokannat .....	37
Apu- ja harjoitustietokannat.....	38
Neljä vaihtoehtoista yhteyttä STN tietopankkiin.....	40
Tietoliikenneohjelma STN Express with Discover 8.....	40
STN AnaVist: tiedon analysointiin .....	41
STN on the Web ( <a href="https://stnweb.fiz-karlsruhe.de">https://stnweb.fiz-karlsruhe.de</a> ) .....	42
STN Easy ( <a href="https://stneasy.fiz-karlsruhe.de">https://stneasy.fiz-karlsruhe.de</a> ) .....	43
Tukipalvelut Suomessa .....	44
Vaihtoehtoja yhteydenottoon STN:n tietopankkiin .....	44
Messenger-hakukielen peruskomennot .....	45
INDEX .....	45
FILE .....	46
EXPAND .....	46
SEARCH .....	47
DISPLAY .....	48
FOCUS .....	50
LOGOFF (HOLD).....	50
SAVE/ACTIVATE/DELETE .....	51
Vapaatekstihaku.....	52
Perushakemisto (BI = Basic Index) .....	52
Rajaus (Kenttähaku) .....	52
Katkaisu- ja peittomerkit .....	53
Boolean logiikka ja sulkeet .....	54

Läheisyysoperaattorit (Proximity Operators) .....	54
Hakusanat ja -termit .....	56
Haku kontrolloitujen termien avulla.....	57
Tiedonhaun strategioita .....	57
Tiedonhaku-esimerkki: Rypsiöljyn käyttö dieselpolttoaineena. ....	59

## Määritelmät

### Tietopankki

- \* järjestelmäpalvelu, joka kokoaa, järjestää ja ylläpitää tietokantoja ja tarjoaa niitä tiedonhakijoiden käyttöön eri verkkojen kautta
- \* esimerkkejä: Vintti (VTT), STN International, EINS, Dialog ja Questel.Orbit

### Tietokanta

- \* kokoelma tiettyä aihepiiriä kuvaavia tietoja, esimerkiksi tietyn alan kirjallisuusviitteitä
- \* sama tietokanta voi olla mukana monessa eri tietopankissa ja lisäksi Internetissä tai olla käytettävissä vain yhtä reittiä pitkin
- \* esimerkkejä: Derwent World Patents Index (STN, Dialog, Questel.Orbit), termodynamiikan tietokanta DETHERM (vain STN)

### Tietokantojen perustyyppit:

#### 1) Viitetietokannat

- viitteitä kirjoihin, artikkeleihin, konferenssiesitelmiin, patentteihin
- useimmiten mukana lyhyt tiivistelmä
- asiasanoitus
- esimerkkejä: CA, WPI, JICST-EPlus, Medline, Inspec

#### 2) Faktatietokannat

- numerotietoa, spektrejä, tilastoja, osoitteita
- esimerkkejä: BEILSTEIN, DETHERM

#### 3) Tekstitietokannat

- täydellinen teksti
- tieteelliset ja sanomalehdet, tietosanakirjat, lakikirjat
- esimerkki: USPATFULL (US-patentit)

## STN International, The Scientific and Technical Information Network

- \* tieteelliseen ja tekniseen informaatioon keskittynyt tietopankki
- \* tutkijoiden ja tuotekehittäjien tarvitsemat tietokannat yhdessä paikassa
- \* käytettävissä komentokielisenä tai WWW-liittymän, STN Easyn kautta (STN Easyssa valikoima tärkeimpiä tietokantoja)
  
- \* kolme taustaorganisaatiota:
  - 1) American Chemical Society, Chemical Abstracts Service (CAS), Columbus, Ohio, USA
  - 2) FIZ-Karlsruhe, Karlsruhe, Saksa
  - 3) Japan Science and Technology Corporation (JST), Tokio, Japani
  
- \* edustaja Suomessa:  
VTT Tietopalvelu

### STN:n tietokannat

- \* yhteensä yli 200 tieteen ja tekniikan tietokantaa
  
- \* tietokantojen aihealueet:
  - kemia, biokemia, materiaalit
  - biotieteet, lääketiede, elintarvikkeet, maatalous
  - ympäristönsuojelu, toksikologia
  - elektroniikka, tietotekniikka, fysiikka, matematiikka
  - energia, geotieteet, rakentaminen, tekniikka yleensä
  - patentit
  - teollisuuden ja talouselämän uutiset
  - konferenssit, kokoukset, näyttelyt
  - kielitiede, yhteiskuntatieteet

### Osoitteita tutustumista varten:

<http://www.stn-international.de>

<http://www.cas.org>

<https://stneasy.fiz-karlsruhe.de>

<https://stnweb.fiz-karlsruhe.de>

## Tietokannat aihealueittain

### *Energiatekniikan viitetietokannat*

CA, CPlus (Chemical Abstracts 1900-)

\* prosessitekniikka, polttoaineet, energiatuotannon ympäristövaikutukset

COMPENDEX (1970-)

\* tekniikan yleistietokanta

EnCompLit, EnCompLit2 (American Petroleum Institute Literature 1964-)

\* öljynjalostus, petrokemia (tieteellinen kirjallisuus), entinen APILIT

EnCompPat, EnCompPat2 (American Petroleum Institute Patent 1964-)

\* öljynjalostus, petrokemia (patentit), entinen APIPAT

ENERGY (1974-)

\* kansainvälisenä yhteistyönä koottava energiatietokanta, suurin alallaan

\* kaikki energiantuotantoon ja -käyttöön liittyvät kysymykset

ENVIROENG (Environmental Engineering Abstracts 1990-)

\* ympäristö, ilma, vesi ja energiantuotanto

GeoRef (1785-)

\* geologia ja geologiset tieteet

INIS (1970-)

\* IAEA:n ydinenergiatietokanta

NTIS (National Technical Information Service 1964-)

\* tekniikan tutkimusraportteja eri maista, erityisesti Yhdysvalloista

PASCAL (1973-)

\* monitieteinen, mm. fysiikkaa, kemiaa ja biotieteitä

\* ranskalaiset aineistot hyvin edustettuna

TULSA, TULSA2 (Petroleum Abstracts 1965-)

\* öljynjalostus, petrokemia

***Fysiikan, matematiikan ja tietotekniikan viitetietokannat***

COMPUAB (Computer and Information Systems Abstracts 1981-)

\* tietokoneet, ohjelmistot

COMPUSCIENCE (1972–2002)

\* tietokoneet, ohjelmistot, tekoäly

ELCOM (Electronics and Communications Abstracts 1981-)

\* elektroniikka, tietotekniikka

INIS (International Nuclear Information System 1970-)

\* IAEA:n ydinenergiatietokanta, ydinfysiikka, säteily

INSPEC (1969-)

\* fysiikka, elektroniikka, tietotekniikka, säätötekniikka, automaatio

INSPHYS (The Inspec PHYS Supplement Backfile 1979-1994)

\* fysiikka (Inspecin kattamatta jättämä kirjallisuus)

LISA (Library and Information Science Abstracts 1969-)

\* kirjasto- ja tietopalvelualan tietokanta

MATHDI (Mathematical Didactics 1976-)

\* matematiikan opetus

PASCAL (1973-)

\* monitieteinen, mm. fysiikkaa, kemiaa ja biotieteitä

\* ranskalaiset aineistot hyvin edustettuna

SOLIDSTATE (Solid State and Superconductivity Abstracts 1981-)

\* kiinteän olomuodon fysiikka, suprajohtavuus

TEMA (1990-)

\* technology and management, kaksikielinen tietokanta (englanti, saksa)

\* monitieteinen

TRIBO (Tribology Index 1972-)

\* tribologia (kitka, kuluminen, voitelu)

***Kemian viitetietokannat***

ANABSTR (Analytical Abstracts 1980-)

\* analyyttinen kemia

APOLLIT ent. DKILIT (Deutsches Kunststoff-Institut 1973-)

\* muovit, polymeerit

BABS (Beilstein Abstracts database 1980-)

\* orgaaninen kemia

**Chemical Abstracts**

\* laaja-alainen kemian tietokanta, seuraa noin 9000 sarjajulkaisua  
\* useita tietokantavaihtoehtoja (eri alkukirjaimet tarkoittavat erilaisia  
veloituserusteita):

CAplus, HCAplus, ZCAplus (1900-)

- kattavin ja nopein CA-tietokanta (päivitetään joka päivä)
- sisältää CA-aineiston plus 1360 ydinlehteä kannesta kanteen
- ydinlehtien artikkelit tietokannassa viikon sisällä ilmestymisestä, patentit jopa kahdessa päivässä
- sisällysluettelopalvelu

CA, HCA, ZCA (1900-)

- vastaa sisällöltään painettua Chemical Abstractsia

CAOLD, HCAOLD (1907-1946)

- hakemisto vanhempaan CA-aineistoon
- hakutermeiksi käyvät aineiden CAS-numerot, tekijänimet, patentinhakijat ja otsikosta poimitut asiasanat
- vastaukset CA-viitenumeroita, tulostus TIFF-kuvina

CASREACT (1840-)

- \* orgaanisen kemian reaktiot
- \* mahdollisuus osarakennehakuihin

CBNB (Chemical Business News Base 1984-)

\* kemian teollisuuden uutisia

CEABA-VTB (Chemical Engineering and Biotechnology Abstracts 1966-)

\* kemian ja biotekniikan prosessitekniikka



CHEMINFORMRX (1991-)

- \* orgaanisen kemian reaktiot
- \* mahdollisuus osarakennehakuihin

CIN, HCIN (Chemical Industry Notes 1974-)

- \* kemian teollisuuden uutisia

CROPB (Derwent Crop Protection File Backfile 1968-1984)

CROPU (Derwent Crop Protection File 1985-)

CROPR (Derwent Crop Protection Registry 1968-)

- \* pestisidit

CSNB (Chemical Safety NewsBase 1981-)

- \* kemikaalien turvallisuuskysymykset

DJSMDS, DJSMONLINE (Derwent Journal of Synthetic Methods 1975-)

- \* orgaanisen kemian reaktiot
- \* mahdollisuus osarakennehakuihin

EnCompLit, EnCompLit2 (American Petroleum Institute Literature 1964-)

- \* öljynjalostus, petrokemia (tieteellinen kirjallisuus), entinen APILIT

EnCompPat, EnCompPat2 (American Petroleum Institute Patent 1964-)

- \* öljynjalostus, petrokemia (patentit), entinen APIPAT

MARPAT (1988-)

- \* kemian patentit, joissa Markush-rakenteita
- \* mahdollisuus osarakennehakuihin, myös Markush-rakenteilla

PAPERCHEM2 (1967-)

- \* kemiallinen puunjalostus

PASCAL (1973-)

- \* monitieteinen, mm. fysiikkaa, kemiaa ja biotieteitä

PIRA (1975-)

- \* kemiallinen puunjalostus, graafinen ja pakkausteollisuus

RAPRA (1972-)

- \* kumi, kuidut, muovit

## REGISTRY, ZREGISTRY (1907-)

- \* CAS:n yhdisterekisteri vuodesta 1907 lähtien
- \* yli 82 milj. ainetta
- \* mahdollisuus osarakenne- ja sekvenssihakuihin

## TULSA, TULSA2 (Petroleum Abstracts 1965-)

- \* öljynjalostus, petrokemia

## WSCA (World Surface Coatings Abstracts 1976-)

- \* maalit ja pinnoitteet

## CA-tietue

L4	ANSWER 11 OF 83805 CA COPYRIGHT 1995 ACS
AN	123:173250 CA
TI	Method for the deacidification of papers and books
IN	Page, Derek H.; Scallan, Anthony M.; Middleton, Steven R.; Zou, Xuejun
PA	Pulp and Paper Research Institute of Canada, Can.
SO	U.S., 9 pp. CODEN: USXXAM
PI	US 5433827 A 950718
AI	US 93-170894 931221
DT	Patent
LA	English
IC	ICM D21H025-18 ICS D21H025-02
NCL	162160000
CC	43-7 (Cellulose, Lignin, Paper, and Other Wood Products)
AB	Acidic papers, books, and other sheets of cellulosic material may be deacidified and so given a prolonged life by bringing the papers, books, or other sheets to be treated in intimate contact with a source of solid alkali such as calcium carbonate filled paper, at an elevated humidity and under mech. pressure for a period long enough to produce deacidification. The process differs from other processes in that it is carried out in the solid state without the use of liq. or gaseous reactants.
ST	solid state deacidification paper; calcium carbonate deacidification paper
IT	Books Electrolytes Paper (method for deacidification of papers and books)
IT	Carbonates, uses Salts, uses RL: TEM (Technical or engineered material use); USES (Uses) (method for deacidification of papers and books)
IT	144-55-8, Sodium bicarbonate, uses 471-34-1, Calcium carbonate, uses 546-93-0, Magnesium carbonate 7647-14-5, Sodium chloride, uses RL: TEM (Technical or engineered material use); USES (Uses) (method for deacidification of papers and books)

***Viitetietokannat materiaaleista***

ALUMINIUM (Aluminium Industry Abstracts, aiemmin Worlds Aluminium Abstract 1972-)

APOLLIT ent. DKILIT (Deutsches Kunststoff-Institut 1973-)

\* muovit, polymeerit

CA, CAplus (Chemical Abstracts 1900-)

\* polymeerit, metallit, keraamiset materiaalit, biomateriaalit

CERAB (Ceramic Abstracts 1975-)

\* keraamiset materiaalit

CHEMSAFE

\* aineiden turvallisuusteknisiä ominaisuusarvoja (1500)

COPPERLIT (Copper Data Center Database 1965-)

\* kupari

CORROSION (Corrosion Abstracts 1980-)

\* korroosioon liittyvä tutkimus ja tekniikka

EMA (Engineered Materials Abstracts 1986-)

\* keraamit, komposiitit, polymeerit

MATBUS (Materials Business 1983-)

\* teknistaloudellista tietoa materiaaleista

METADEX (1966-)

\* metallit, metallurgia

PAPERCHEM2 (1966-)

\* kemiallisen puunjalostusteollisuuden tuotteet

PASCAL (1973-)

\* monitieteinen, mm. fysiikkaa, kemiaa ja biotieteitä

PIRA (1975-)

\* paperi-, pakkaus- ja graafinen teollisuus

RAPRA (1972-)

\* kumi, kuidut, muovit

## TEXTILETECH (Textile Technology Digest 1978-)

\* tekstiilit ja muut sen kaltaiset materiaalit

## TRIBO (Tribology Index 1972-)

\* tribologia (kitka, kuluminen, voitelu)

## WELDASEARCH (1967-)

\* liitosmetallit, muovit, keramiikka, hitsaus

## WSCA (World Surface Coatings Abstracts 1976-)

\* maalit ja pinnoitteet

## WTEXTILES (World Textiles 1970-)

\* tekstiilit ja muut sen kaltaiset materiaalit

## WTEXTILES-tietue

L1	ANSWER 1 OF 120	WORLD TEXTILES	COPYRIGHT 2000 Elsevier Science B.V.
ACCESSION NUMBER:	2000:1993667	WORLD TEXTILES	
TITLE:	Clothes go 'smart'		
AUTHOR:	Wagner P.; Tilbury N.		
CORPORATE SOURCE:	P. Wagner, Philips Design UK, Redhill, Surrey, United Kingdom.		
SOURCE:	Textile Asia, (2000), 31/8 (66-68)		
	ISSN: 0049-3554		
DOCUMENT TYPE:	Journal; Article		
COUNTRY (OF PUBLICATION):	China		
LANGUAGE:	English		
SUMMARY LANGUAGE:	English		
AVAILABILITY:	EMDOCS		
ABSTRACT:	Philips Research Laboratories is working on a mix of electronic, fashion and textile technology to create wearable electronics. In the future Philips envisages that all clothing will have a conductive textile network fusing technology to smart devices enabling wearers to access their own personal area network. New technical textiles, becoming known as 'Tech-tiles', will be integrated into garments to make them 'smart' and 'intelligent'. Mountaineer's jackets can incorporate global positioning and health monitoring systems; running tops can have built-in heart monitors, thermal and respiration sensors; companies such as Boeing are already equipping specialist workers to help them to complete tasks faster and more accurately. Fashion and textile designers and electronic experts will need to work together to achieve this logical fashion future.		
CLASSIFICATION CODE:	75.50.1 Garments		
CONTROLLED TERM:	electronics; garment manufacture; monitoring system;		

***Kemian ja materiaalien faktatietokannat*****BEILSTEIN**

- \* orgaaniset yhdisteet vuodesta 1779 lähtien (noin 9 milj.)
- \* reaktiot & ominaisuudet
- \* mahdollisuus osarakennehakuihin

**CHEMCATS**

- \* kemikaalivalmistajien tuoteluettelot (noin 50 luetteloa, 220 000 tietuetta)

**CHEMLIST, HCHEMLIST**

- \* hyväksytyt kemikaalit USAsta (mm. TSCA), Kanadasta (DSL, NDSL), EU:sta (EINECS, ELINCS), Japanista, Koreasta ja Australiasta

**CHEMSAFE**

- \* aineiden turvallisuusteknisiä ominaisuusarvoja (1500)

**CSCHEM ja CSCORP**

- \* kaupallisesti saatavilla olevat kemikaalit (200 000) ja niiden myyjät (7400) eri maissa (yli 130 maata)

**DETERM**

- \* aineiden termodynaamisia ominaisuusarvoja (17000)

**GMELIN**

- \* epäorgaaniset yhdisteet, tietoja vuodesta 1817 lähtien
- \* mahdollisuus osarakennehakuihin

**HSDB (Hazardous Substance Data Bank)**

- \* aineiden ominaisuuksia, erityisesti haitalliset ominaisuudet (4500)

**ICSD (Inorganic Crystal Structure Database 1912-)**

- \* epäorgaanisten yhdisteiden kristallografia (39000)

**MDF (Metals DataFile, päivitetty 1993)**

- \* metalliseosten ominaisuuksia

**MRCK (Merck Index Online mid-1800 -)**

- \* lääkeaineiden, kemikaalien ja luonnonaineiden ominaisuuksia (10630)

**MSDS-CCOHS**

- \* kanadalaisia käyttöturvallisuustiedotteita (90 000)

**MSDS-OHS, MSDS-PEST, MSDS-SUM (1984-)**

\* yhdysvaltalaisia käyttöturvallisuustiedotteita (90 000)

**REGISTRY, ZREGISTRY (1907-)**

\* CAS:n yhdisterekisteri vuodesta 1907 lähtien

\* yli 82 milj. yhdistettä, ainetta ja sekvenssiä

\* mahdollisuus osarakenne- ja sekvenssihakuihin

\* kokeellisia ja laskettuja ominaisuuksia, spektrejä

\* linkityksiä ominaisuuksia sisältäviin julkaisuihin

\* CAS-nimet, CAS-numerot

\* miljoonia kauppa- ja triviaalinimiä

**RTECS (Registry of Toxic Effects of Chemical Substances)**

\* aineiden haitalliset ominaisuudet (116 000)

**SPECINFO**

\* orgaanisten yhdisteiden NMR-, IR- ja MS-spektrejä

\* 105 000 yhdistettä, 100 000 CNMR-spektriä, muita spektrilajeja vähemmän

## REGISTRY-tietue

L1 ANSWER 1 OF 1 REGISTRY COPYRIGHT 1997 ACS  
 RN 18323-44-9 REGISTRY  
 CN L-threo-.alpha.-D-galacto-Octopyranoside, methyl  
 7-chloro-6,7,8-trideoxy-6-[[[(1-methyl-4-propyl-2-  
 pyrrolidinyl)carbonylamino]-1-thio-, (2S-trans)- (9CI) (CA INDEX  
 NAME)  
 OTHER CA INDEX NAMES:  
 CN L-threo-D-galacto-Octopyranoside, methyl 7-chloro-6,7,8-trideoxy-6-  
 (1-methyl-4-propyl-L-2-pyrrolidinecarboxamido)-1-thio-, trans-  
 .alpha.- (8CI)  
 OTHER NAMES:  
 CN 7(S)-Chloro-7-deoxylincomycin  
 CN 7-CDL  
 CN 7-Chloro-7-deoxylincomycin  
 CN 7-Chlorolincomycin  
 CN 7-Deoxy-7(S)-chlorolincomycin  
 CN Chlolinocin  
 CN Cleocin  
 CN Clindamycin  
 CN Clinimycin  
 CN Dalacin C  
 CN Sobelin  
 CN U 21251  
 CN U-21,251  
 FS STEREOSEARCH  
 DR 24620-78-8, 13441-63-9, 16669-21-9, 24696-19-3  
 MF C18 H33 Cl N2 O5 S  
 CI COM  
 LC STN Files: AGRICOLA, AIDSLINE, ANABSTR, BEILSTEIN\*, BIOBUSINESS,  
 BIOSIS, CA, CABA, CANCERLIT, CAPLUS, CASREACT, CEN, CHEMLIST,  
 CBNB, CIN, CJACS, CSCHEM, DDFU, DRUGPAT, DRUGU, EMBASE, HSDB\*,  
 IFICDB, IFIPAT, IFIUDB, IPA, MEDLINE, MRCK\*, NAPRALERT, PHAR, PNI,  
 PROMT, RTECS\*, TOXLINE, TOXLIT, USAN, USPATFULL, VETU  
 (\*File contains numerically searchable property data)  
 Other Sources: EINECS\*\*, WHO  
 (\*\*Enter CHEMLIST File for up-to-date regulatory information)

DES \*

Absolute stereochemistry.

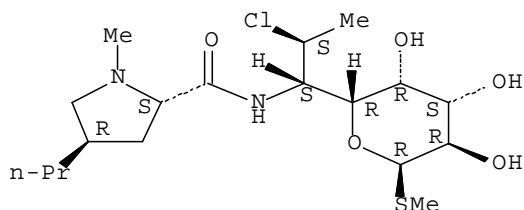

1880 REFERENCES IN FILE CA (1967 TO DATE)  
 12 REFERENCES TO NON-SPECIFIC DERIVATIVES IN FILE CA  
 1883 REFERENCES IN FILE CAPLUS (1967 TO DATE)

**Rakennusalan viitetietokannat**

CIVILENG (Civil Engineering Abstracts 1966-)

\* yhdyskuntatekniikka ja rakentaminen, mukaan lukien mm. hallinto, koulutus, laskelmat

COMPENDEX (1970-)

\* tekniikan yleistietokanta

ENERGY (1974-)

\* suuri energiatietokanta, jonka alaan kuuluvat myös lämmitys ja energian säästö

GEOREF (1785-)

\* geologia, geofysiikka

ICONDA (International Construction Database 1976-)

\* rakennetekniikka, arkkitehtuuri, yhdyskuntasuunnittelu

PASCAL (1973-)

\* monitieteinen, mm. fysiikkaa, kemiaa ja biotieteitä

\* ranskalaiset aineistot hyvin edustettuna

RSWB (1976-)

\* talonrakennus, rakennetekniikka, yhdyskuntasuunnittelu

**ICONDA-tietue**

```
L6 ANSWER 14 OF 970 ICONDA COPYRIGHT 1995 IRB
AN 1995(5):1100098 ICONDA
TI Low-energy residential housing
AU Nieminen J
SO Energy and Buildings (1994) v.21 no.3, p.187-197
DT Book
LA English
AB Designs for houses were developed with heating energy consumption
amounting to 75%, 50%, 25% and less of the consumption of a standard
small house that fulfils the current building regulations in Finland.
Over thirty concepts of heating energy consumption and energy-saving
costs were analysed. The results of the theoretical studies have been
applied to various experimental buliding projects. One of the most
important projects is the Finnish demonstration house for IEA Task
13, 'Advanced solar low-energy houses'. The total yearly consumption
of purchased electricity is estimated at about 20 kWh/sq m which is
below 10% of the current average level in small houses in Finland.
(From author abstract)
ST Low-energy housing; energy consumption; solar houses
OS BRIX0000271717 IP GBBRE
```



***Lääketieteen viitetietokannat***

AGRICOLA (1970-)

\* eläinlääketiede

BIOSIS (1969-)

\* suurin "biotietokanta", mm. lääketiede

CA, CAplus (Chemical Abstracts 1900-)

\* biokemia, biotekniikka, mikrobiologia

CABA (CAB Abstracts 1973-)

\* eläinlääketiede (maatalous)

DDFB, DRUGB (Derwent Drug File Backfile 1964-1982)

DDFU, DRUGU (Derwent Drug File 1983-)

\* lääkeaineet

DIOGENES (FDA Regulatory Updates 1976-)

\* USA:n säädöksiä lääkkeistä ja lääkintälaitteista

\* viitetiedot ja kokotekstit

EMBASE (Excerpta Medica 1974-), EMBAL (EMBASE Alert)

\* lääketiede

\* EMBALissa uusimmat kahdeksan viikkoa

ESBIOBASE (Elsevier BIOBASE 1994-)

\* mm. syöpätutkimus, immunologia

IMSDRUGCONF (IMSworld Medical and Pharmaceutical Meetings Diary)

\* lääketieteen konferenssit

IPA (International Pharmaceutical Abstracts 1970-)

\* farmasia

JICST-EPlus (1985-)

\* lääketieteellinen tutkimus Japanissa

LIFESCI (Life Science Collection 1978-)

\* lääketiede (life science)

MEDLINE (1958-)

\* lääketiede

NAPRALERT (Natural Products Alert Database 1650-)

\* farmakognosia, luonnonlääkkeet

NUTRACEUT (Nutraceuticals International 1996-)

\* Nutraceuticals, functional foods, dietary industries

PASCAL (1973-)

\* monitieteinen, mm. fysiikkaa, kemiaa ja biotieteitä

\* ranskalaiset aineistot hyvin edustettuna

TOXCENTER (Toxicology center 1907-)

\* lääkkeiden ja muiden kemikaalien vaikutukset

VETB (Derwent Veterinary Drug File Backfile 1968-1982)

VETU (Derwent Veterinary Drug File 1983-2001)

\* eläinlääkkeet

## MEDICONF-tietue

L6	ANSWER 1 OF 181 MEDICONF COPYRIGHT 1999 FAIRBASE
AN	16858299 MEDICONF
MT	EFORT, 6th Biennial Congress of the European Federation of National Associations of Orthopedics and Traumatology
MO	Helsinki-Finland Congress Bureau attn.: Kerstin Traeskman, Project Mgr. Fabianinkatu 4 B 11 SF-00130 Helsinki Finland Telephone: +358 (9) 66 89 54-0 Telefax: +358 (9) 66 89 54-10 E-Mail: hfcb@hfcb.fi URL: <a href="http://www.hfcb.fi">http://www.hfcb.fi</a>
ML	Helsinki URL: <a href="http://city.net/countries/finland/helsinki/">http://city.net/countries/finland/helsinki/</a> Venue: Helsinki Fair Center Finland
MD	from Thursday, June 5, 2003 to Tuesday, June 10, 2003
MC	Conference with Exhibition
NTE	Biennial, co-sponsored by the Finnish Orthopedic jatkuu...

***Lääketeollisuuden tietokannat***

ADISCTI (1983-)

\* lääkeaineiden tutkimus

ADISINSIGHT (1986-)

\* raportit yli 13 000 lääkeaineesta

ADISNEWS (1983-)

\* lääkeaineiden tutkimus

DIOGENES (FDA Regulatory Updates 1976-)

\* viitetietoja ja kokotekstejä USA:n lääkemarkkinoiden säädöksistä

\* myös yritystietoa

DDFB, DRUGB (Derwent Drug File Backfile 1964-1982)

DDFU, DRUGU (Derwent Drug File 1983-)

\* lääkeaineet

DRUGMONOG, DRUGMONOG2

\* lääketeollisuuden tuotteet 50 maan markkinoilla

IMSCOPROFILE (IMS World Pharmaceutical Company Profiles 1995-)

\* lääkealan yrityksiä

IMSCOSEARCH (IMSworld Pharmaceutical Company Directory 1993-)

\* lääkealan yrityksiä yli 5300

IMSDRUGCONF ( IMS World Medical and Pharmaceutical Meetings Diary 1996-2008)

\* lääkealan kokoukset ja konferenssit luokiteltuna hoitoaloittain

IMSDRUGNEWS (ent. DRUGNL 1991-)

\* lääketeollisuuden uutisia (full text)

IMSPATENTS (ent. DRUGPAT)

\* 1500 tärkeimmän lääkeaineen patenttitilanne

IMSPRODUCT (ent. DRUGLAUNCH 1982-)

\* markkinoille tuodut uudet lääkevalmisteet 57 maassa

IMSRESEARCH (ent. DRUGUPDATES 1977-)

\* lääkeaineiden kehitysvaiheet laboratorion markkinoille

## PATDPASPC (1992-)

\* German Supplementary Protection Certificates for Drugs and Plant Protecting Agents

## PHAR (Pharmaprojects)

\* uusien lääkeaineiden kehitysprojektit

## PHARMAML (PHARMA MarketLetter) 1992-

\* worldwide markets incl. legislation and healthcare environmental issues; company news and start-ups; drug launches

## PHIC (Pharmaceutical and Healthcare Industries News Current)

\* lääketeollisuuden uutisia (full text)

## PHIN (Pharmaceutical and Healthcare Industries News 1980-)

\* lääketeollisuuden uutisia (full text)

## PROUSSDR (Drug Data Report 1980-)

\* bioaktiiviset yhdisteet ja lääkeaineet (yli 160 000)

## PS (Pharmaceutical Substances 1957-)

\* 2300 lääkeainetta ja 8300 reaktiota

## SYNTHLINE (Synthline® Drug Synthesis Databases 1984-)

\* lääkeaineiden synteesireitit, kemialliset tiedot

## USAN (USAN 1961- and the USP Dictionary of Drug Names 1953-)

\* lääkevalmisteiden nimiä

## PHIC-tietue

L1 ANSWER 3 OF 3 PHIC COPYRIGHT 2001 PJB

ACCESSION NUMBER: 2001:14287 PHIC  
DOCUMENT NUMBER: P00720792  
DATA ENTRY DATE: 1 Aug 2001  
TITLE: Orion's 2000 sales higher  
SOURCE: Animal-Pharm (2001)  
DOCUMENT TYPE: Newsletter  
FILE SEGMENT: BRIEF  
TEXT:

Orion Pharma Animal Health (Espoo, Finland) reported sales of Eur 42.7 million (\$ 39.2 million) last year. Reported turnover for 1999 was FMk 198 million (\$ 35.5 million). Last year saw the company take over the distribution of Pfizer's animal health range in Sweden, Norway and Denmark (Animal Pharm No 442, p 14) and divest its speciality feed division Hiven Oy, raising Eur 5.9 million. Two-thirds of Orion's income from animal health products is now generated outside its home market. ANIMAL PHARM - World Animal Health & Nutrition News FILED 01 AUGUST 2001 COPYRIGHT 2001 PJB Publications Ltd

***Bio- ja elintarviketieteiden viitetietokannat***

AGRICOLA (1970-)

\* maatalous, ravitseminen, eläinlääketiede

AQUASCI eli ASFA (Aquatic Sciences and Fisheries Abstracts 1978-)

\* vesistö, vesibiologia

BIOENG (Biotechnology and Bioengineering Abstracts 1982-)

\* biotekniikka

BIOSIS (1969-)

\* suurin "biotietokanta", aiheina mm. biokemia, biotekniikka, lääketiede, kasvitiede, eläintiede, mikrobiologia, elintarvikkeet

BIOTECHABS, BIOTECHDS (Biotechnology Abstracts 1982-)

\* biotekniikka

BIOTECHNO (Biotechnobase 1980-2003)

\* biotekniikka

CA, CPlus (Chemical Abstracts 1900-)

\* biokemia, biotekniikka, mikrobiologia, elintarvikekemian

CABA (CAB Abstracts 1973-)

\* maatalous, biotekniikka, eläinlääketiede, ravitseminen

CEABA-VTB (Chemical Engineering and Biotechnology Abstracts 1966-)

\* biotekniikan prosessitekniikka

CROPB (Derwent Crop Protection File Backfile 1968-1984)

CROPU (Derwent Crop Protection File 1985-)

CROPR (Derwent Crop Protection Registry 1968-)

\* pestisidit

DGENE (Derwent Geneseq 1981-)

\* nukleotidi- ja proteiinisekvenssit patenttikirjallisuudesta

ESBIOBASE (Elsevier Biobase, 1994-)

\* biologian tutkimus, biotieteet

FOMAD (Foodline: Market Sight 1985-)

\* elintarviketeollisuuden markkinatietoja

FOREGE (Foodline: Legal Sight)

\* elintarvikkeiden lisäaineita, koostumusta ja päällysmarkkintöjä koskevia säädöstietoja

FROSTI (Foodline: Science Sight 1972-)

\* elintarvikekemian ja -teknologia

FSTA (Food Science and Technology Abstracts 1969-)

\* elintarvikekemian ja -teknologia

GENBANK (1982-)

\* nukleotidisekvenssit

JICST-EPlus (1985-)

\* japanilainen tutkimus

KOSMET (Cosmetic & Perfume Science & Technology 1968-)

\* kosmetiikka

LIFESCI (Life Science Collection 1978-)

\* biologia, mikrobiologia

NUTRACEUT (Nutraceuticals International 1996-)

\* Nutraceuticals, functional foods, dietary industries

OCEAN (Oceanic Abstracts 1964-)

\* oseanografia, meri

PASCAL (1973-)

\* monitieteinen, mm. fysiikkaa, kemiaa ja biotieteitä

PCTGEN (World Patent Application Biosequences 2001-)

\* patenttihakemukset, joissa biosekvenssejä

PHIC, PHIN (Pharmaceutical and Healthcare Industries News 1980-)

\* biotekniikan uutisia (full text)

REGISTRY, ZREGISTRY (1907-)

\* CAS:n yhdisterekisteri vuodesta 1907 lähtien

SCISEARCH (Science Citation Index ja Current Contents 1974-)

\* luonnontieteet, etenkin biotieteet

***Ympäristönsuojelu- ja työturvallisuustietokannat***

AQUALINE (1960-)

\* veden hyödyntäminen, puhdistus ja saastuminen

AQUASCI eli ASFA (Aquatic Sciences and Fisheries Abstracts 1978-)

\* vesi, vesistöt

AQUIRE (Aquatic Toxicity Information Retrieval 1915-)

\* kemikaalien myrkylliset vaikutukset vesiorganismeille ja kasveille

CA, CPlus (Chemical Abstracts 1900-)

\* mm. maaperän, vesien ja ilman saastuminen, päästöt, toksikologia, ympäristönsuojelutekniikka, jätteidenkäsittely

CHEMSAFE

\* aineiden turvallisuusteknisiä ominaisuusarvoja (1500)

CSNB (Chemical Safety NewsBase 1981-)

\* kemikaalien turvallisuuskysymykset

ENERGY (1974-)

\* energiantuotannon ja -käytön ympäristövaikutukset

ENVIROENG (Environmental Engineering Abstracts 1990-)

\* ympäristö, ilma, vesi ja energian tuotanto

GeoRef (1785-)

\* geologia ja geologiset tieteet

HEALTHSAFE (Health and Safety Abstracts 1981-)

\* kansanterveys, jätteet, teollisuushygienia

HSDB (Hazardous Substance Data Bank)

\* aineiden haitalliset ominaisuudet

MSDS-tietokannat (Materials Safety Data Sheets)

\* Kanadan (CCOHS) ja USAn (OHS) käyttöturvallisuustiedotteet

NIOSH TIC (National Inst. for Occup. Safety and Health 1973-98)

\* työntekijöiden epäsuotuisat olot (haitalliset aineet, turvaton ympäristö)

OCEAN (Oceanic Abstracts 1964-)

\* oseanografia, meri



**PASCAL (1973-)**

- \* monitieteinen, mm. fysiikkaa, kemiaa ja biotieteitä
- \* ranskalaiset aineistot hyvin edustettuna

**POLLUAB (Pollution Abstracts 1970-)**

- \* maan, vesien ja ilman saastuminen, jätteidenkäsittely

**TOXCENTER (Toxicology center 1947-)**

- \* lääkkeiden ja muiden kemikaalien vaikutukset

**UFORDAT (Umweltforschungsdatenbank 1974-)**

- \* ympäristönsuojelun tutkimushankkeita saksankielisissä maissa

**ULIDAT (Umweltliteraturdatenbank 1976-)**

- \* ympäristönsuojelukirjallisuutta saksankielisistä maista

**WATER (Water Resources Abstracts 1967-)**

- \* veteen liittyvä tekniikka ja tiede

**MSDS-tietue**

L1 ANSWER 1 OF 15 MSDS-OHS COPYRIGHT 2001 MDL

OHS MSDS Label Information  
To be used with MSDS Number OHSIA218

ALCOHOL, ANHYDROUS

NFPA RATINGS (SCALE 0-4): HEALTH=0 FIRE=3 REACTIVITY=0

DANGER!

**STATEMENT OF HAZARDS:**

MAJOR HEALTH HAZARDS: respiratory tract irritation, skin irritation, eye irritation, liver damage, central nervous system depression

PHYSICAL HAZARDS: Vapor may cause flash fire. Extremely flammable. May ignite spontaneously on exposure to air.

**PRECAUTIONARY STATEMENTS:**

Keep away from all ignition sources. Avoid breathing vapor or mist. Avoid contact with eyes, skin and clothing. Keep container tightly closed. Wash thoroughly after handling. Use only with adequate ventilation. Handle with caution.

**FIRST AID:**

Remove from exposure. Use a bag valve mask or similar device to perform artificial respiration (rescue breathing) if needed. Remove contaminated clothing, jewelry, and shoes immediately. Wash with large amounts of water until no evidence of chemical remains (at least 15-20 minutes). If vomiting occurs, keep head lower than hips to help prevent aspiration. Get medical attention. See MSDS for recommendations.

**SYNONYMS:**

ETHANOL; ETHYL ALCOHOL; OHSIA218  
jne...

**Säädöstietokannat****CHEMLIST**

\* eri maiden kemikaalilistoja (mm. TSCA, DSL, EINECS, ELINCS jne.)

**FOREGE**

\* elintarvikkeiden lisäaineita, koostumusta ja päällysmarkkintöjä koskevia säädöksiä eri maista

**LITALERT (Litigation alerts 1973-)**

\* patenti- ja tavaramerkkioikeudenkäynnit USA:ssa

**2MOBILITY (Global Mobility Standards Database 1900-)**

\* kulkuneuvojen standardit ja spesifikaatiot

**CHEMLIST-tietue**

L2	ANSWER 1 of 1 CHEMLIST COPYRIGHT (C) 1999 ACS
AN	2981 CHEMLIST
RN	121-33-5
CN	Benzaldehyde, 4-hydroxy-3-methoxy- (TSCA, DSL, ENCS, AICS) Vanilline (French) (DSL, EINECS) Vanillin (English, German) (EINECS) 4-Hydroxy-3-methoxybenzaldehyde (ECL) 2-Methoxy-4-formylphenol 3-Methoxy-4-hydroxybenzaldehyde 4-Formyl-2-methoxyphenol 4-Hydroxy-5-methoxybenzaldehyde 4-Hydroxy-m-anisaldehyde Lioxin m-Methoxy-p-hydroxybenzaldehyde p-Hydroxy-m-methoxybenzaldehyde p-Vanillin Vanillaldehyde Vanillic aldehyde
FS	AUSTRALIA: AICS; CANADA: DSL; EEC: EINECS; JAPAN: ENCS; KOREA: ECL; USA: FDA, FIFRA, TSCA
CBI	Public
RLN	EINECS No.: 204-465-2...

***Patenttitietokannat***

CA, CAplus (Chemical Abstracts 1900-)

\* kaikki kemian alat, 52 virastoa

DGENE (Derwent Geneseq 1981-)

\* nukleotidi- ja proteiinisekvenssit

DPCI (Derwent Patents Citation Index)

\* hakemus- ja patenttijulkaisujen viittaukset toisiin patentteihin

EnCompPat, EnCompPat2 (American Petroleum Institute Patent 1964-)

\* öljynjalostus, petrokemia (patentit), entinen APIPAT

EPFULL (European (EP) Patents full text 1978-)

\* kokotekstitietokanta eurooppapatenteista

FRANCEPAT (1961-)

\* Ranskan patenttioviraston tietokanta

FRFULL (French Patents FULLtext database 1980-)

\* Ranskan patenttihakemusten kokotekstit

GBFULL (1979-)

\* Britannian patenttihakemukset kokotekstinä

IFICLS (1980-)

\* USA, reassigned and re-examined patents, current legal status

IFICDB, IFIUDB, IFIPAT (1950-)

\* USA

IFIREF

\* aputietokanta: USPTO- ja IFI Uniterm -luokitukset

IMSPATENTS (ent. DRUGPAT)

\* 1500 tärkeimmän lääkeaineen patenttitilanne

INPADOC (1968-)

\* 68 patenttiovirastoa (statustiedot 26:sta), mukaanlukien EPO ja WIPO

JAPIO (Japan Patent Information Organization 1976-)

\* Japani

KOREAPAT (Korean Patent Abstracts 1979-)

\* Korea

LITALERT (Litigation alerts 1973-)

\* patentti- ja tavaramerkkioikeudenkäynnit USA:ssa

MARPAT (1988-)

\* kemian hakemukset ja patentit, joissa esiintyy Markush-rakenteita

PAPERCHEM2 (1967-)

\* kemiallinen puunjalostus

PATDD (1981-)

\* entisen DDR:n patentit ja hakemukset

PATDPA (1968-, piirroksiset vuodesta 1983-)

\* Saksan patenttiviraston (DPA) tietokanta

PATDPAFULL (hakemukset 1987-, patentit 1990-, hm 1999-)

\* Saksan patenttiviraston (DPA) tietokanta kokotekstinä

PATDPASPC (1994-)

\* Saksan patenttiviraston (DPA) lääkeaineiden ja kasvinsuojeluaineiden lisäsuojatodistukset (SPC)

PATIPC

\* International patent Classification, kansainvälinen patenttiluokitus

PCTFULL (WIPO/PCT Patents Fulltext database)

\* PCT-hakemusten kokotekstit

PCTGEN (2001-)

\* nukleotidihappo- ja proteiinisekvenssit

PIRA (1975-)

\* paperi-, graafinen ja pakkausteollisuus

RAPRA (1972-)

\* kumi, muovit, polymeerit

RDISCLOSURE (1960-)

\* kuukausittainen Research Disclosure -julkaisu kokotekstinä

## RUSSIAPAT (1924-)

\* venäläiset patentit, otsikko ja abstrakti englanniksi, nimet translitteroitu

## USPAT2 (2001-)

\* USA (full text), tulostus myös kokosivukuvina (TIFF), uusimmat julkaisut

## USPATFULL (1971-)

\* USA (full text), tulostus myös kokosivukuvina (TIFF)

## WPIFW (World Patents Index First View)

\* ennen täydellistä indeksointia, siirtyvät myöh. WPINDEX-tietokantaan

## WPINDEX, WPIDS (World Patents Index, osin 1963-)

\* 40 maata sekä EPO ja WIPO

## WPINDEX-tietue:

L18 ANSWER 6 OF 529 WPINDEX COPYRIGHT 2005 THE THOMSON CORP on STN  
 ACCESSION NUMBER: 2005-020866 [02] WPINDEX [Full-text](#)  
 TITLE: Remote identifier for TV, correlates combined

effect of change in radio frequency signal and photosensitive material and outputs signal, in order to activate two-way data transmission between identifier and reader.

DERWENT CLASS: W02 W03 W04 W06  
 INVENTOR(S): SEPPAE, H  
 PATENT ASSIGNEE(S): (VALW) **VALTION TEKNILLINEN TUTKIMUSKESKUS**  
 PATENT INFORMATION:

PATENT NO	KIND	DATE	WEEK	LA	PG	MAIN	IPC
WO 2004100058	A1	20041118	(200502)*		19	G06K019-07	
RW: AT BE BG BW CH CY CZ DE ...							
W: AE AG AL AM AT AU AZ BA ...							
FI 2003000706	A	20041113	(200504)			G06K000-00	

## APPLICATION DETAILS:

PATENT NO	KIND	APPLICATION	DATE
WO 2004100058	A1	WO 2004-FI281	20040511
FI 2003000706	A	FI 2003-706	20030512

PRIORITY APPLN. INFO: FI 2003-706 20030512

## INT. PATENT CLASSIF.:

MAIN: G06K000-00; G06K019-07

## GRAPHIC INFORMATION:

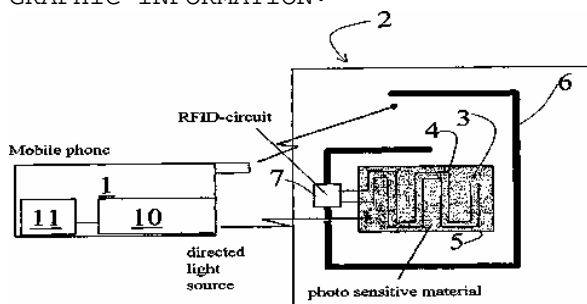

## BASIC ABSTRACT:

WO2004100058 A UPAB: 20050107

NOVELTY - The remote identifier (2) consists of photosensitive material (3) which is electrically connected to radio frequency identification (RFID) circuit (7). The RFID circuit correlates the combined effect of change in radio frequency signal and photosensitive material and outputs a signal in order to activate two-way data transmission between identifier and reader (1).

DETAILED DESCRIPTION - INDEPENDENT CLAIMS are also included for the following:

- (1) reader;
- (2) remote identifier reading method; (3) remote identifier system; and
- (4) remote identification method.

USE - Remote identifier such as active type remote identifier and passive type remote identifier used with reader (claimed) such as mobile telephone, used in television and digital versatile disk (DVD) player and business card.

ADVANTAGE - The two-way data communication between remote identifier and reader is performed efficiently. The remote identifier is manufactured cheaply by comprising cheaper photosensitive material.

DESCRIPTION OF DRAWING(S) - The figure shows the schematic diagram of remote identifier. reader 1; remote identifier 2; photosensitive material 3

FILE SEGMENT: EPI FIELD AVAILABILITY: AB; GI  
 MANUAL CODES: EPI: W02-G05A; W03-G05C; W04-K; W06-A04B5

***Liikennetekniikan ja kulkuneuvojen viitetietokannat***

AEROSPACE (1962-)

\* avaruus- ja ilmailualan kirjallisuus

DKF (Dokumentation KraftFahrwesen, Automotive Engineering Information 1974-)

\* moottoriajoneuvot

ITRD (International Road and Transport Database 1972-)

\* liikenne, kuljetukset

MECHENG (Mechanical & Transportation Engineering Abstracts 1966-)

\* koneenrakennus, liikennetekniikka

1MOBILITY (Global Mobility Bibliographic Database 1906-)

\* kulkuneuvot

2MOBILITY (Global Mobility Standards Database 1900-)

\* kulkuneuvojen standardit ja spesifikaatiot

OCEAN (Oceanic Abstracts 1964-)

\* meri, laivat

***Muut tekniikan spesifiset ja monialaiset viitetietokannat***

ANTE (Abstracts in New Technologies and Engineering 1981-)

\* eri tekniikan aloja UK, USA

COMPENDEX (1970-)

\* kaikki tekniikan alat

CONFSCI (Conference Paper Index 1973-)

\* tieteellisten konferenssien julkaisut

DISSABS (Dissertation Abstracts 1861-)

\* yli 1000 Pohjois-Amerikkalaisen yliopiston väitöskirjoja eri aloilta

JICST-EPlus (1985-)

\* japanilainen luonnontieteellinen tutkimus

NTIS (National Technical Information Service 1964-)

\* tutkimusraportteja eri maista, erityisesti Yhdysvalloista

PASCAL (1973-)

\* monitieteinen, mm. fysiikkaa, kemiaa ja biotieteitä

\* ranskalaiset aineistot hyvin edustettuna

SCISEARCH (Science Citation Index ja Current Contents 1974-)

\* luonnontieteet, biotieteet

TEMA (1990-)

\* technology and management, kaksikielinen tietokanta (englanti, saksa)

\* monitieteinen



***Teollisuuden ja talouselämän tietokannat***

ABI/INFORM (1971-)

- \* worldwide business and management, fulltext
- \* erityisesti teollisuusalaakohtaisia katsauksia ja managementia

CBNB (Chemical Business News Base 1984-)

- \* kemian teollisuuden uutisia

CIN, HCIN (Chemical Industry Notes 1974-)

- \* kemian teollisuuden uutisia

FOMAD (1985-)

- \* elintarviketeollisuuden markkinatietoja

MATBUS (Materials Business 1983-)

- \* teknistaloudellista tietoa materiaaleista

NLDB (Newsletter Database 1988-)

- \* talouselämän uutisia (full text)

PIRA (1975-)

- \* paperi-, pakkaus- ja painoteollisuuden uutisia ja markkinaraportteja

PROMT (Predicasts Overview of Markets and Technology 1978-)

- \* uutisia erityisesti teknologiayrityksistä ja -markkinoista

Lisäksi lääketeollisuuden uutistietokannat oman otsikkonsa alla

***Yhteiskuntatieteelliset viitetietokannat*****FORIS (1980-)**

\* saksankielisen kielialueen yhteiskuntatieteelliset tutkimusprojektit

**INFODATA (1976-)**

\* informatiikka

**LISA (Library and Information Science Abstracts 1969-)**

\* kirjasto- ja tietopalvelualan tietokanta

**SOLIS (1945-)**

\* yhteiskuntatieteet

**INFODATA-tietue**

L1	ANSWER 5 OF 249 INFODATA COPYRIGHT 1995 FHS Potsdam
AN	95(8):1996 INFODATA ON: 95-01996 (GMD-IZ)
TI	Future user environment. A view from industry.
AU	Schoch-Gruebler, U. (BASF : ZDW/Wissenschaftliche Information, Ludwigshafen, DE)
SO	Information services and use Amsterdam, NL: Elsevier Science: (1995) V. 15 (1) p. 31-37 ISSN: 0167-5265
CY	Netherlands
DT	Journal
LA	English
AB	This presentation looks at the functions of an information department in industry and examines how the combination of the changing managerial attitudes towards information and the ongoing technological developments are redefining these functions. The author focuses on progress towards the electronic library, identifies user needs which could be satisfied through the introduction of new technology and addresses some of the acute problems confronting the information community. (Autor)
CC	T05 Information and documentation T15 Librarianship T55 Commercial sector W30 Natural sciences
CT	Library automation; Electronic document delivery; Industry; Chemistry; Information service; User needs; Forecast Geogr.Term(s): Federal Republic of Germany
NA	BASF

**Saksalaiset viitetietokannat**

*Tämän listan tietokannat on koottu maantieteellisen kattavuuden mukaan. Tieteen-alat vaihtelevat, mutta kaikki tietokannat keskittyvät Saksan tai saksalaisen kieli-alueen kirjallisuuteen.*

BIBLIODATA (1945-)

\* Saksan kansallisbibliografia

FORIS (1980-)

\* yhteiskuntatieteiden tutkimusprojektit

PATDPA (1968-), PATDD (1981-)

\* saksalaiset patenttihakemukset

SOLIS (1945-)

\* yhteiskuntatieteet

TEMA (1990-) (kielet englanti ja saksa)

\* technology and management, kaksikielinen tietokanta (englanti, saksa)

\* monitieteinen

UFORDAT (Umweltforschungsdatenbank 1974-)

\* ympäristönsuojelun tutkimusprojektit

ULIDAT (Umweltliteraturdatenbank 1976-)

\* ympäristönsuojelukirjallisuus

## ULIDAT-tietue

L27 ANSWER 3 OF 23322 ULIDAT COPYRIGHT 1995 UBA  
 AN UB912361 ULIDAT  
 TI Luft kennt keine Grenzen.  
 AU Fricke, W.; Dauert, U. (Umweltbundesamt, Berlin; Umweltbundesamt, Berlin)  
 CS Umweltbundesamt, Berlin  
 SO 1994. 39 S. (20 Abb.; 4 Tab.; Erhaeltlich bei: Umweltbundesamt - ZAD -, Postfach 330022, D-14191 Berlin)  
 DT Report  
 LA Deutsch  
 IP UBA  
 AB Die Broschuere beschreibt das Messnetz und Messprogramm der acht Aussenstellen des Umweltbundesamtes (Westerland, Waldhof, Deuselbach, Schauinsland, Zingst, Neuglobsow, Schmuecke, Brotjacklriedl) und der 28 automatisch arbeitenden Containerstationen. Das Messprogramm umfasst Gase (SO<sub>2</sub>, NO<sub>2</sub>, O<sub>3</sub>, CO<sub>2</sub>, Kohlenwasserstoffe), meteorologische Parameter (Temperatur, Feuchte, Windrichtung, Windgeschwindigkeit, Luftdruck, Niederschlagssumme), Radioaktivitaet (Jod-121), Schwebstaub, Beschaffenheit des Niederschlagswassers (pH-Wert, Leitfaehigkeit, SO<sub>4</sub>, NO<sub>3</sub>, Cl, NH<sub>4</sub>, Ca, K, Na, Mg und die Schwermetalle Pb, Cd, Cu, Fe, Mn). Messergebnisse werden zusammengefasst grafisch dargestellt (Mehrjahres-Ganglinien, Balkendiagramme). Die Adressen der Messstellen sind aufgefuehrt. Die Broschuere ist gegliedert in elf Abschnitte. Das Immissionsmessnetz des Umweltbundesamtes. Messen, wozu? Die Entwicklung des Immissionsmessnetzes. Konzentrationen, wie wir sie messen. Sommersmog- ein grossraeumiges Problem. Wintersmog im Wandel. Saurer Regen- erste Anzeichen fuer Rueckgang. Verkehrsemissionen - noch nicht im Griff. Klimawirksame Stoffe - weltweites Handeln erforderlich. Das UBA-Messnetz morgen. Adressenverzeichnis.  
 CC \*LU30 Methoden zum Messen von Luftverunreinigungen; LU33 Luftverunreinigungen: Methoden zur Immissionserhebung; LU21 Luft: Immission - Art, Zusammensetzung, Immissionsdaten  
 CT Luftguete; Messstellennetz; Smog; Schadstoffbelastung; Luftschadstoff; Luftverunreinigung; Emissionsbelastung; Schadstoffwirkung; Klimaenderung; Luftueberwachung; Immissionsbelastung; Messprogramm; Schwefeldioxid; Oeffentlichkeitsarbeit; Stickstoffdioxid; Ozon; Kohlenwasserstoff; Immissionsueberwachung; Reinluftgebiet; Immissionsdaten; Meteorologischer Parameter; Ganglinie; Konzentrationsmessung; Internationale Zusammenarbeit  
 ST Kohlendioxid  
 GT Bundesrepublik Deutschland; Ostdeutschland

**Kirjasto-, lehti- ja muut kokoelmatietokannat****BIBLIODATA (1972-)**

\* Saksan kansallisbibliografia

**WORLDCAT (OCLC Union Catalog, noin 2000 eKr -)**

\* 23 000 kirjaston kokoelmat, joista 20 000 Yhdysvalloista

**WORLDCAT-tietue (alkuosa)**

ACCESSION: 33459523			
AUTHOR: Kalm, Pehr, 1716-1779.			
TITLE: Reis door Noord Amerika			
PLACE: Utrecht :			
PUBLISHER: J. van Schoonhoven ; G. van den Brink,			
YEAR: 1772			
PUB TYPE: Book			
FORMAT: 2 v. : ill., map.			
SERIES: Selected Americana from Sabin's Dictionary of books relating to America, from its discovery to the present time ; 17634-17639.			
NOTES: Includes bibliographical references and index.			
Microfiche. Woodbridge, CT : Research Publications, 1995. 6 microfiches : negative. (Selected Americana from Sabin's Dictionary of books relating to America, from its discovery to the present time ; 17634-17639)			
SUBJECT: Natural history -- New York (State)			
Natural history -- Pennsylvania.			
United States -- Description and travel.			
ALT TITLE: Resa til Norra America. Dutch			
LIBRARIES:	State Symbol Library		ILL
	CT		
	REZ	PRIMARY SOURCE MEDIA	N
	IN		
	IND	UNIV OF NOTRE DAME	Y
	OH		
	SA9	SELECTED AMERICANA FROM SABIN	N

## Apu- ja harjoitustietokannat

### HOME

- \* aloitustietokanta, johon käyttäjä yhteydenotossa ensimmäiseksi kytketään
- \* ei sisällä tietueita

### LEARNING FILES

- \* kaikki L-kirjaimella alkavat tietokantanimet (paitsi LIFESCI)
- \* harjoitustietokannat ovat vastaavan suuren tietokannan osia, joissa on edullista harjoitella tiedonhakujen tekemistä ja tulostusta (yhteysaikatunnin hinta 14/26 euroa, ei viitemaksua)
- \* käytössä ovat seuraavat harjoitustietokannat:

LBIBLIO

LCA

LCASREACT

LDPCI

LDRUG

LEMBASE

LINSPEC

LMARPAT

LMEDLINE

LPATDPA

LREGISTRY

LWPI

### STNGUIDE

- \* STN:n tietokantojen kuvailusivut ja hinnat, aina ajan tasalla

### STNMAIL

- \* STN:n sähköposti, jonka tarvitset, jos teet automaattisia jatkuvia seurantoja (=>file stnmail; =>set mail)

## Käyttökustannukset

1) Sopimuksen solmiminen: 34 euroa, sis. yhden käyttäjätunnuksen, lisätunnukset 22,5 euroa/tunnus

2) Vuosimaksu 34 euroa/käyttäjätunnus, muuten veloitus käytön mukaan

3) Akateemiset käyttäjät saavat tietyin ehdoin 70-90 %:n alennuksen yli 50 tietokannasta.

## Viitetietokantojen hintaesimerkkejä (1.1.2006)

Tietokanta	Yhteysaika euroa/h	Viite, tiivistelmä ja indeksointi (ALL format), euroa/kpl
BIBLIODATA	84	1,90
BIOSIS	72	1,95
CA 1)	34	1,01 (BIB)
		2,43 (BIB ABS)
		2,59 (ALL)
ENERGY	79	1,86
FSTA	69	1,96
ICONDA	115	2,42
INSPEC	98	2,65
JICST-EPlus	44	1,23
MEDLINE	29	0,20
PIRA	66	2,17
PROMT	69	3,37
RAPRA	62	2,58
SCISEARCH	213	5,59
WPINDEX	393	6,10

1) CA:ssa on lisäksi käytössä hakuterminmaksu 1,65 euroa/termi. CA:ta voi vaihto-ehdoisesti käyttää ilman hakuterminveloitusta (tietokanta HCA) maksamalla yhteys-ajasta enemmän (219 euroa/h) tai ilman yhteysaikaveloitusta (ZCA) maksamalla hakutermeistä enemmän (2,19 euroa/termi). Tulosteiden hinnoissa ei ole eroa. Plus-tietokantojen, kuten CPlus, hinnat ovat 5 % korkeammat.

## Neljä vaihtoehtoista yhteyttä STN tietopankkiin

### Tietoliikenneohjelma STN Express with Discover 8

- \* tiedonhaun ammattilaisen työkalu, jossa paljon tiedonhakua helpottavia ominaisuuksia, mm. mahdollisuus luoda hakuprofiili etukäteen, suorat linkit patenttitietoihin sekä yhdisteiden ominaisuuksiin
- \* monipuoliset tiedon analysointityökalut
- \* mahdollisuus tallentaa haut STN AnaVist -ohjelmaa varten
- \* rakennekaavojen piirto osarakennehakuja varten
- \* tiedostot voi tallentaa mm. rtf-dokumenteiksi, valmiit raporttiformaatit
- \* avustavat ikkunat eli Wizardit (mm. alert-seurantaan)
- \* WWW-linkkejä, mm. alkuperäisiin julkaisuihin
- \* käy yhteydenottoon muihinkin tietopankkeihin, mutta kaikki avustavat toiminnot on tehty STN-yhteyksiä varten (sisältää kuitenkin sisäänrakennettuja lähes valmiita yhteyksiä tunnetuimpiin muihinkin tietopankkeihin)

**STN Online and Results**

File Edit Online Query Results Preferences! Web Window Help

stn-demo (Secure Session)

```

=> fil inspec
COST IN EUROS          SINCE FILE      TOTAL
                        ENTRY        SESSION
FULL ESTIMATED COST   0,98          9,27

FILE 'INSPEC' ENTERED AT 13:12:28 ON 09 SEP 2005
Compiled and produced by the IEE in association with FIZ KARLSRUHE
COPYRIGHT 2005 (c) INSTITUTION OF ELECTRICAL ENGINEERS (IEE)

FILE LAST UPDATED: 5 SEP 2005      <20050905/UP>
FILE COVERS 1969 TO DATE.

<<< SIMULTANEOUS LEFT AND RIGHT TRUNCATION AVAILABLE IN
THE BASIC INDEX >>>

*** YOU HAVE NEW MAIL ***

=> s techn?/cs and res?/cs and finland/cs
      681235 TECHN?/CS
      660967 RES?/CS
      36926 FINLAND/CS
L2    789 TECHN?/CS AND RES?/CS AND FINLAND/CS

=> d iall

L2    ANSWER 1 OF 789  INSPEC (C) 2005 IEE on STN
ACCESSION NUMBER:    2005:8556534  INSPEC  Full-text
DOCUMENT NUMBER:    C2005-10-0310F-014
TITLE:              Design patterns and organisational memory in
                    mobile application development.
AUTHOR:             Ahlgren, R.; Markkula, J. (Inf. Technol.
                    Res. Inst., Jyvaskyla Univ., Finland)
SOURCE:             Product Focused Software Process Improvement.
                    6th International Conference, PROFES 2005.
                    Proceedings (Lecture Notes in Computer Science
  
```

**Select Discover! Wizard**

Choose a search wizard:      Select an L-number:      Choose a results wizard:

Select Database      L1 0 ...      Analyze Plus

Author      L2 789 ...      Analyze

CAS Registry Number           Display

Chemical Name           Refine

Corporate Source           Save

Subject           Save R-group data

Edit alert           Save for STN Anavist

Upload Query           Save for SciFinder

Get Related Polymers

Get Related Sequences

Create Single-file SDI

CAS RN & Role Report

Go to L-number

Discover! Transcript:      INSPEC    INS    Hold On    Print Off    Online    00:17:15

Online-yhteys STN Expressillä.



## STN AnaVist: tiedon analysointiin

STN AnaVist on interaktiivinen analysointi- ja visualisointityökalu, joka sisältää patenttikartan (text-mining) ja runsaasti muita ominaisuuksia. STN Express -ohjelmalla haettu vastausjoukko voidaan siirtää STN AnaVist -ohjelmaan tarkempaan analyysiin. Ohjelmaa kannattaa käyttää erityisesti, jos vastausmäärät ovat vähintään muutamissa sadoissa. STN AnaVist -ohjelmaa voi hyödyntää mm. seuraavissa tapauksissa:

- \* tiedonhaun rajaamiseen suuresta vastausjoukosta
- \* kokonaiskäsityksen saamiseen tietyltä teknologia-alueelta
- \* mitkä ovat teknologiaindikaattoreita
- \* mitkä ovat teknologiajohtajat, entä alan keksijät
- \* alan tutkimuskohteet ja niissä tapahtuneet muutokset
- \* kenellä muilla on patenteja lähellä omia patenteja

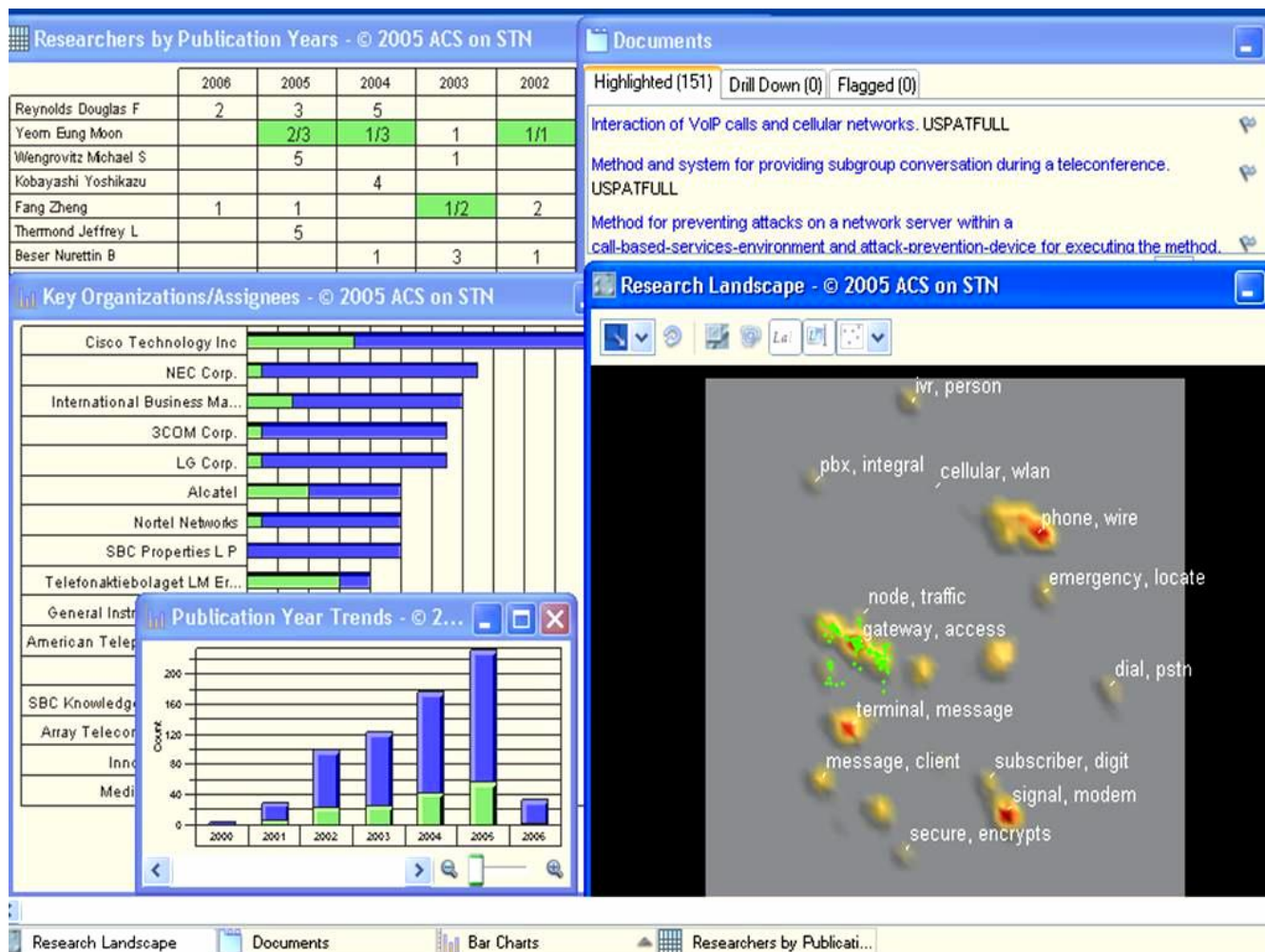

STN AnaVist työpöytä sisältää kartan lisäksi runsaan valikoiman tarpeellisia vaihtoehtoja tiedon graafiseen esittämiseen. Oheisessa esimerkissä on kartan lisäksi esillä organisaatiot, tutkijat, julkaisuvuosijakutuma sekä otsikot julkaisuista.

## STN on the Web (<https://stnweb.fiz-karlsruhe.de>)

- \* STN Express with Discover -ohjelman kaltainen www-käyttöliittymä kaikkiin STN:n tietokantoihin
- \* monipuoliset hakumahdollisuudet
- \* vastausten tallennus rtf, html, pdf -formaateissa
- \* rakennekaavojen piirtomahdollisuus
- \* avusteita mm. patenttihakuun, alert-seurantaan

**STN** on the web

- Help
- News
- Search Assistants
  - Results Assistant
  - Transcript Assistant
- => Command Line
- Logoff Hold
- Logoff
- Feedback
- Send Break

```

=> fil wpindex
COST IN EUROS                SINCE FILE      TOTAL
                              ENTRY      SESSION
FULL ESTIMATED COST          0,30         0,30

FILE 'WPINDEX' ENTERED AT 13:48:53 ON 19 SEP 2003
COPYRIGHT (C) 2003 THOMSON DERWENT

FILE LAST UPDATED:          15 SEP 2003      <20030915/UP>
MOST RECENT DERWENT UPDATE: 200359        <200359/DW>
DERWENT WORLD PATENTS INDEX, COVERS 1963 TO DATE

>>> NEW WEEKLY SDI FREQUENCY AVAILABLE --> see NEWS <<<

>>> STRUCTURE SEARCH WPINDEX USING DERWENT CHEMISTRY RESOURCE <<<

>>> PATENT IMAGES AVAILABLE FOR PRINT AND DISPLAY <<<

>>> FOR A COPY OF THE DERWENT WORLD PATENTS INDEX STN USER GUIDE,
PLEASE VISIT:
http://www.stn-international.de/training_center/patents/stn_guide.pdf <<<

YOU HAVE NEW MAIL

=> s nokia/pa or oyno/paco
      7155 NOKIA/PA
      7163 OYNO/PACO
            (OYNO/PACO)
L1      7190 NOKIA/PA OR OYNO/PACO

=>

```

[STN Command List](#)  
[File-Specific Help List](#)

=>  Submit ⏪ ⏩ [Hide session output](#) [Show session output](#)

STN on the Web -yhteysikkuna. Komennot kirjoitetaan alalaidan laatikkoon Messenger-hakukielellä.

### STN Easy (<https://stneasy.fiz-karlsruhe.de>)

- \* helppokäyttöinen WWW-käyttöliittymä STN:n tietokantoihin
- \* haettavana yli 200 milj. tietuetta (100 tietokantaa)
- \* ei vaadi komentokielen osaamista
- \* mukana tärkeimmät tieteelliset, tekniset, business- ja patenttitietokannat
- \* rekisteröityminen STN Easyn kotisivuilla; käyttö mahdollista myös normaalilla STN-tunnuksella
- \* hakukustannukset:
  - ei vuosimaksuja
  - jokainen uusi haku 2 euroa
  - täydelliset tietueet yleisimmin 2-4 euroa/kpl
- \* erilaisia hakutasoja: Easy Search, Advanced Search, yhdistehaku (CAS Number) ja Patent Lookup
- \* STN Easy for Intranets: liittymä voidaan liittää organisaation omaan intranettiin ja tehdä räätälöityjä sivuja eri ryhmille, esim. kullekin ryhmälle pääsy vain heille tarpeellisiin tietokantoihin

STN Easy  
Search Page

Easy Search  
**Advanced Search**  
CAS Number Search  
Patent Lookup

Review Saved Items

+ Help  
Session Cost  
Price List  
Preferences  
Search History  
+ Cust. Support  
Comments  
Log Off

1. **Select Your Category** Current category is: [Patents](#)

2. Enter your search terms below and/or **Recall** saved search terms

Word(s)

AND  Pick Search Field:

Add a Search Term ▼

3. **Search** Searching in [Patents](#)

€ 2.00 Charge to:

Esimerkki STN Easyn Advanced Search –hakuruudusta

## Tukipalvelut Suomessa

### VTT Tietopalvelu

- \* konsultoi tietokantojen ja hakustrategian valinnassa
  - \* välittää sopimuksia ja muuta aineistoa
  - \* toimii välittäjänä asioissa, jotka varsinaisesti hoidetaan Karlsruhessa tai Columbuksessa
  - \* antaa tiedonhakudemoja
  - \* antaa peruskoulutuksen STN:n hakukielessä ja tietokannoissa maksuttomilla kursseilla
  - \* järjestää maksuttomia uutuuskatsauksia (käyttäjäkoukousia)
- \* yhteyshenkilöt:      Riitta Metsäkoivu      puh. 020 722 4372  
                                 Riitta Housh              puh. 020 722 4381  
                                 Kimmo Hautala          puh. 020 722 4383

## Vaihtoehtoja yhteydenottoon STN:n tietopankkiin

- \* STN Easyn osoite: <https://stneasy.fiz-karlsruhe.de>
- \* STN on the Web: <https://stnweb.fiz-karlsruhe.de>
- \* Telnet [stnk.fiz-karlsruhe.de](https://stnk.fiz-karlsruhe.de) (141.66.16.239)
- \* Datapak/Finpak, NUA-numerot 26245724720001 ja 26245724790114
- \* 0080072478080 (Datex)

## Messenger-hakukielen peruskomennot

### INDEX

- Sopivien tietokantojen etsimiseen
- Paljon erilaisia tietokantaryhmiä
- STN on the Webissä maksuton, kun tehdään ennen tunnuksien kirjoitusta! Muuten vain yhteysaikaveloitus (49 euroa/h v. 2003)
- Vain hakuun; tulostus ei ole mahdollista
- Tietokannat voidaan järjestää paremmuusjärjestykseen D RANK

```
=> INDEX ALLBIB
(hakee kaikista STN:n noin 150 viitetietokannasta)
```

```
=> INDEX INSPEC COMPENDEX CA ELCOM
(yksittäisiä tietokantoja)
```

```
=> INDEX ENGINEERING ELECTRICAL
(klustereiden nimiä; yhteensä kymmeniä tietokantoja)
```

INDEX-komennon jälkeen annat suunnittelemasi hakulausekkeen. STN vastaa luettelolla, kuinka monta vastausta hakustrategia antaisi kussakin tietokannassa.

```
=> index inspec compendex ca elcom
INDEX 'INSPEC, COMPENDEX, CA, ELCOM' ENTERED AT 13:53:01 ON 06 MAR 95

4 FILES IN THE FILE LIST IN STNINDEX

Enter SET DETAIL ON to see search term postings or to view
search error messages that display as 0* with SET DETAIL OFF.

=> s electroluminesc? and epitax?
      668   FILE INSPEC
      284   FILE COMPENDEX
     2176   FILE CA
       27   FILE ELCOM

      4 FILES HAVE ONE OR MORE ANSWERS,      4 FILES SEARCHED IN STNINDEX

L1   QUE ELECTROLUMINESC? AND EPITAX?

=>
```

**FILE**

Avaa uusi tietokanta tai tietokannat, joita haluat käyttää, FILE-komennolla, esimerkiksi:

```
=> FILE wpindex
=> FILE inspec elcom jicst-eplus      (kolme tietokantaa)
=> FILE patents -caplus -uspatfull -europatfull -pctfull
```

Tietokantoja voi siis olla avoinna useampia yhtä aikaa ja niitä voidaan käyttää rinnakkain. Jos hakustrategia on monimutkainen ja tietokantoja on useita, tulee rinnakkaishausta kuitenkin helposti raskas hallita. Sen vuoksi on usein parempi tapa hakea tietokannat peräkkäin (siis mieluummin "sarjassa" kuin "rinnan"). Yksinkertaisen sanahaun voi helposti tehdä useista tietokannoista yhtä aikaa, mutta eri tietokantojen hyviä luokituksia ja muita erikoiskenttiä pystyy käyttämään, kun hakee eri tietokannoista peräkkäin. Molemmissa tapauksissa on erikseen poistettava useammasta tietokannasta löytynyt sama viite **DUP REM Lx** -komennolla.

**EXPAND**

EXPAND-komennolla (E) voit tarkistaa sanan oikeinkirjoituksen, ennen kuin käytät sitä hakusanana. Samalla huomaat, mistä kohdasta sana ehkä kannattaisi katkaista.

EXPAND-komento näyttää 12 termiä hakemistosta aakkosjärjestyksessä. Kirjoittamasi termi on aina kolmantena. EXPAND-komento antaa termeille myös numerot, ns. E-numerot, joita voit käyttää hakutermeinä.

Lisää termejä (12 termiä aakkosissa eteenpäin) saat toistamalla pelkän komennon E.

Käytä EXPAND-komentoa aina ainakin tekijä- ja firmahauissa (hakukentät AU, CS ja PA).

```
=> e electroluminescence
E1          1      ELECTROLUMINESCEANCE/BI
E2          2      ELECTROLUMINESCECE/BI
E3         4897 --> ELECTROLUMINESCENCE/BI
E4          4      ELECTROLUMINESCENCENT/BI
E5          12     ELECTROLUMINESCENCES/BI
E6          1      ELECTROLUMINESCENCET/BI
E7          3      ELECTROLUMINESCENCNT/BI
E8          8      ELECTROLUMINESCENE/BI
E9          3      ELECTROLUMINESCENECE/BI
E10         1      ELECTROLUMINESCENET/BI
E11         1      ELECTROLUMINESCENNT/BI
E12         1      ELECTROLUMINESCENSE/BI
```

```

=> e
E13      10897    ELECTROLUMINESCENT/BI
E14       1      ELECTROLUMINESCENTCELLS/BI
E15       1      ELECTROLUMINESCENTDISPLAY/BI
E16       1      ELECTROLUMINESCENTE/BI
E17       1      ELECTROLUMINESCENTLY/BI
E18       4      ELECTROLUMINESCES/BI
E19       1      ELECTROLUMINESCESE/BI
E20       4      ELECTROLUMINESCET/BI
E21      13      ELECTROLUMINESCING/BI
E22       2      ELECTROLUMINESCNCE/BI
E23       6      ELECTROLUMINESCNECE/BI
E24       2      ELECTROLUMINESECENT/BI

=> s electrolumines?
L1      13611 ELECTROLUMINES?

```

## SEARCH

STN:n hakukielen hakukomento on SEARCH, lyhennettynä S.

Hakukomento antaa tulokseksi tiedon, moniko tietokannan tietue täyttää hakuehdon (sisältää annetut sanat). Samalla vastausjoukko saa juoksevan lausekenumeron eli L- numeron.

```

=> s umts and cdma
          255 UMTS
          3111 CDMA
L1      51 UMTS AND CDMA

```

Jos annat hakukomennon muodossa SEARCH STEPS (S STEPS), myös haun välivaiheet saavat omat L-numeronsa.

```

=> s steps umts and cdma
L2 (      255)UMTS
L3 (      3111)CDMA
L4      51 UMTS AND CDMA

```

SEARCH-komennolla muodostat myös joukkojen leikkaukset.

```

=> s umts
L5      255 UMTS

=> s cdma
L6      3111 CDMA

=> s L5 and L6
          255 UMTS
L7      51 L5 AND L6

```

Voit toistaa saman tiedonhaun eri tietokannoissa kohdistamalla SEARCH-komennon aikaisemmassa tietokannassa saatuun L-numeroon.

```
=> fil inspec
```

```
FILE 'INSPEC' ENTERED AT 22:12:14 ON 23 JAN 2001
Compiled and produced by the IEE in association with FIZ KARLSRUHE
COPYRIGHT 2001 (c) INSTITUTION OF ELECTRICAL ENGINEERS (IEE)
```

```
FILE LAST UPDATED: 22 JAN 2001      <20010122/UP>
FILE COVERS 1969 TO DATE.
```

```
=> s L7
```

```
          975 UMTS
          8725 CDMA
            4 CDMAS
          8726 CDMA
              (CDMA OR CDMAS)
```

```
L8          249 L5 AND L6
```

## DISPLAY

Vastausten tulostamiseen tarvitet DISPLAY-komentoa, lyhyesti D. DISPLAY-komentoon kuuluu kolme määriteosaa:

1) Sen vastausjoukon L-numero, josta haluat tulostaa, esim. => **d L1**

*STN:n oletus: jos jätät vastausjoukon määrittelemättä, STN tulostaa viimeisestä joukosta.*

2) Niiden vastausten numerot, jotka haluat tulostaa, esim. => **d L1 1**

1	tulostaa vastauksen 1
1,3 tai 1 3	tulostaa vastaukset 1 ja 3
1-3	tulostaa vastaukset 1,2 ja 3
1-	tulostaa kaikki vastaukset (avoin loppupää tarkoittaa siis, että tulostetaan kaikki)

*STN:n oletus: jos jätät vastausten numerot määrittelemättä, STN tulostaa ensimmäisen vastauksen.*

3) Tulostusmuoto, ns. formaatti, joka määrittelee, miten paljon tietoja vastauksista tulostetaan, esim. => **d L1 1 bib**



Viitetietokantojen tavallisimmat formaatit ovat:

BIB (tai IBIB)	kirjallisuusviitetietot (otsikko, tekijät, lähdeviittaus...)
ABS	tiivistelmä
IND	indeksointi, mm. kaikki asiasanat
ALL	kaikki tiedot (BIB + ABS + IND)
TRIAL	otsikko ja indeksointi (TI + IND) (ei kaikissa tietokannoissa)

Voit myös luetella kentät, jotka haluat tulostaa, esim. TI (title).

*STN:n oletus: jos jätät formaatin määrittelemättä, STN tulostaa tietokannan oletusformaatin, joka lähes kaikissa tietokannoissa on BIB-formaatti.*

Maksuttomat formaatit:

TRIAL	Otsikko ja indeksointi (TI + IND) Täydellinen tietue voidaan tämän jälkeen tulostaa tietueen järjestysnumeron avulla. Ei toimi kaikissa tietokannoissa, esim. CA:ssa.
D SCAN	Otsikot, usein myös indeksointi satunnaisessa järjestyksessä ilman järjestysnumeroa. Täydellinen tietue voidaan tämän jälkeen tulostaa vain hakemalla tietue ensin uudelleen otsikon sanojen perusteella. Toimii, vaikka D TRIAL ei toimisikaan.

Tulostusmuodot ovat tietokantakohtaisia. Katso ne:

- online-yhteydessä komennolla *HELP FORMAT*
- webistä [http://www.fiz-karlsruhe.de/onlin\\_db.html](http://www.fiz-karlsruhe.de/onlin_db.html)
- painetuista tietokantakuvauksista

Hintoja voit vertailla komennolla *HELP COST*

Maksat aina vain siitä, mitä olet saanut. Jos tietueen sisältämät tiedot olisi saatu suppeammalla tulostusmuodolla, veloitetaan sen hinta, eikä pyytämäsi laajemman tulostusmuodon hinta.

Jos tulostat luettelemalla kenttien tunnuksia, esim. D TI KWIC, niin tulostusmaksu on sama kuin halvin sellainen valmis tulostusmuoto, joka sisältää tulostetut kentät. Jos tulostettavasta tietueesta puuttuu pyydetty kenttä, ei siitä veloitetakaan.

Osassa patenttitietokantoja on erityisiä tulostusmuotoja. Ne kannattaa tarkistaa esim. sivulta <http://www.vtt.fi/inf/stn/perustekniikat.pdf> löytyvän monisteen sivulta 63.

Jos kirjoitat koko komennon (esim. display), etkä pelkkää lyhennettä, niin systeemi kyselee tarvitsemansa tiedot.

### ***FOCUS***

Komennolla saat vastaukset paremmuusjärjestykseen haluamastasi L-joukosta.

=> ***FOCUS L1***

### ***LOGOFF (HOLD)***

LOGOFF-komento katkaisee yhteyden. Jos lisäät perään sanan HOLD, STN pitää tiedonhaun muistissaan kaksi tuntia (120 min). Jos otat uuden yhteyden tunnin sisällä, pääset tiedonhakuusi aivan samaan pisteeseen (reconnected to...; muista d his-komento), jossa olit LOGOFF HOLD -komentoa antaessasi. Tauon aikana ei kerry kuluja.

**SAVE/ACTIVATE/DELETE**

Tiedonhaun hakulauseen ja/tai vastausjoukon voi laittaa talteen tulevaa käyttöä varten. Jos esimerkiksi tekee hakua jollekin toiselle, tai ehtii itse tutkia hakujoukon otsikoita vasta myöhemmin, joukon voi tallentaa systeemiin komennolla

```
=> save L3 rml22/a
```

Kun otsikot on tutkittu ja todettu, että esim. otsikoista 1-5,10,12-14,155 halutaan tarkemmat tiedot abstrakteineen, avataan samat tietokannat, joissa haku tehtiin, ja annetaan komento

```
=>act rml22/a  
=>d iall 1-5,10,12-14,155
```

Tai jos haluaa toistaa saman haun aika-ajoin, mutta tietokannan tarjoama jatkuva seuranta tuntuu tulevan liian tiheästi, sopivan hakujoukon voi tallentaa komennolla

```
=>save L3 rml22/q
```

Myöhemmin joukon voi aktivoida ja hakea päivämääräkenttien avulla vain edellisen haun jälkeen tulleet viitteet.

Kun tallennuksen tekee edelläolevien esimerkkien mukaisesti, STN perii jokaisesta tallennuksesta kuukauden lopussa 1.35 euroa. Joukot kannattaa siis tarpeettomiksi tullessaan tuhota:

```
=>del rml22/a
```

tai laittaa heti talletettaessa komennon perään TEMP, jolloin systeemi poistaa tallennukset automaattisesti seuraavan viikon lopussa, eikä tallennuksista aiheudu mitään kuluja.

## Vapaatekstihaku

### Perushakemisto (*BI = Basic Index*)

- Sanat haetaan perushakemistosta, ellei hakua erikseen rajoiteta.
- Perushakemistoon kuuluvat yleensä kaikkien aihetta kuvaavien tekstikenttien sanat: otsikko, tiivistelmä (, koko teksti), asiasanat
- Tarkista perushakemiston sisältö tietokannan kuvailusivuilta

### Rajaus (*Kenttähaku*)

Kun käytät erikoishakukenttiä, lisää hakusanan perään kauttaviiva (/) ja kentän tunnus, siis esimerkiksi:

```
=> S KOLSTER B?/AU
=> S L1 and 1995-2001/py
```

Usein tarvittavia tunnuksia ovat:

AU,IN	Author, Inventor	tekijä, keksijä
CN	Chemical Name	yhdisteen nimi (REGISTRY)
CS	Corporate Source	tekijän työpaikka
CT	Controlled Terms	tesaurusasiasanat
DT	Document Type	Journal, Book, Patent jne.
LA	Language	julkaisun kieli
PA	Patent Assignee	patentin haltija
PY	Publication Year	julkaisuvuosi
TI	Title	otsikko

```
=> e kolster/au
E1      1      KOLSTEEG C E M/AU
E2      1      KOLSTEIN M/AU
E3      0 --> KOLSTER/AU
E4      43     KOLSTER B H/AU
E5      3      KOLSTER BEN H/AU
E6      3      KOLSTER BENJAMIN H/AU
E7      1      KOLSTER BENJAMIN HARRY/AU
E8      1      KOLSTER K/AU
E9      2      KOLSTER KLAUS/AU
E10     1      KOLSTER LISE/AU
E11     6      KOLSTER P/AU
E12     3      KOLSTER PETER/AU

=> s e4-e7
      43 "KOLSTER B H" /AU
      3 "KOLSTER BEN H" /AU
      3 "KOLSTER BENJAMIN H" /AU
      1 "KOLSTER BENJAMIN HARRY" /AU
L2     50 ( "KOLSTER B H" /AU OR "KOLSTER BEN H" /AU OR "KOLSTER BENJAMIN H" /AU OR "KOLSTER BENJAMIN HARRY" /AU )
```

## Automaattinen lyhennehaku

- Muutamet tietokannat käyttävät omia lyhenteitään, esim. determination => WPIDS/WPINDEKissä determn; CAssa detn
- Lyhenteiden käyttö haussa on välttämätöntä hyvän löytyvyyden takaamiseksi
- SET ABBR ON PERM (= set abbreviations on permanently) : Kun teet asetuksen kerran, niin järjestelmä tekee haun aina automaattisesti myös tietokannassa käytetyillä lyhenteillä

## Automaattinen monikkohaku

- Anna kerran komento SET PLURALS ON PERM (löytää myös mouse-mice, tooth-teeth yms.)

## Katkaisu- ja peittomerkit

Merkki	Määritelmä	Esimerkki	Hakutuloksia
#	Yksi tai ei yhtään merkkiä sanan lopussa	HEAT##	HEAT HEATS HEATED
?	Mikä tahansa määrä merkkejä, myös 0 merkkiä, sanan lopussa	FISH?	FISH FISHES FISHING FISHERMAN
!	Täsmälleen yksi merkki sanan lopussa tai sisällä	SULF!!YL	SULFONYL SULFURYL

## Vasemmanpuoleinen katkaisu

- Toimii useiden tietokantojen perushakemistoissa, esim. ?phone? hakee myös sanan telephones
- EXPAND LEFT -komennolla voit tutkia, mitä sanoja tulee mukaan, kun sana katkaistaan kyseisestä kohtaa vasemmalta

## **Boolean logiikka ja sulkeet**

- Boolean operaattorit AND, OR, NOT määrittelevät hakusanojen loogiset suhteet
- Ole varovainen NOT-operaattorin käytössä!

```
=> fil biosis
=> s child or adult
      211119 CHILD
        317 CHILDS
      248886 CHILDREN
        2434 CHILDRENS
      378829 CHILD
          (CHILD OR CHILDS OR CHILDREN OR CHILDRENS)
      378160 ADULT
      116234 ADULTS
      448959 ADULT
          (ADULT OR ADULTS)
L7      787147 CHILD OR ADULT
L8      40641 S CHILD AND ADULT
L9      338188 S CHILD NOT ADULT
L10     408318 S ADULT NOT CHILD
```

- Sulkeilla voi määritellä hakujärjestyksen, muuten operaattorit haetaan järjestyksessä not, and ja or

```
=> s solar or sun and eclipse
L4      10764 SOLAR OR SUN AND ECLIPSE

=> s (solar or sun) and eclipse
L5      108 (SOLAR OR SUN) AND ECLIPSE
```

## **Vapaatekstihaku kokotekstitietokannoista**

- AND-operaattori on useimmiten liian väljä, koska se ei aseta ehtoja hakusanojen etäisyydelle toistensa suhteen.

## **Läheisyysoperaattorit (Proximity Operators)**

Läheisyysoperaattoreilla määrittelet hakusanojen keskinäisen etäisyyden tietueissa. Mitä tiiviimpi läheisyys, sitä parempi tarkkuus mutta huonompi löytyvyys. Mitä suurempi väljyys sanojen etäisyyksissä, sitä huonompi tarkkuus mutta parempi löytyvyys.

Läheisyysoperaattorit väljimmästä tiukimpaan.

Ope- raattori	Määritelmä	Hakuesimerkkejä
AND	termit samassa tietueessa (missä tahansa)	=> S OZONE AND BLEACH?
(L)	termit samassa kentässä (otsikko, koko tiivistelmä, IT-kenttä), vaihtelee tietokannasta riippuen	=> S PAPER?(L)RECYCL?
(S)	termit samassa otsikossa, tiivistelmän lauseessa tai indeksitermissä (Chemical Abstractsin tietokannat)	=> S PAPER?(S)RECYCL?
(nA)	termit vierekkäin kummas- sa järjestyksessä tahansa enintään n sanan päässä toisistaan	=> S AIR(5A)POLLUT?
(A)	termit vierekkäin kummas- sa järjestyksessä tahansa	=> S AIR(A)POLLUT?
(nW)	termit peräkkäin tässä järjestyksessä enintään n sanan päässä toisistaan	=> S COAT?(2W)PAPER?
(W)	termit peräkkäin tässä järjestyksessä (voidaan korvata väli- lyönneillä)	=> S ATM(W)NETWORK? => S ATM NETWORK? (ns. Implied Proximity)

- (L), (S) ja (P) -operaattoreilla voi olla erilaisia merkityksiä eri tietokannoissa. Selvitä asia komennolla HELP (P) tms.
- (P) -operaattoria käytetään full-text- ja ominaisuus- tietokannoissa rajaamaan termit samaan kappaleeseen.

**Hakusanat ja -termit****Oikeinkirjoituserot, esim.**

colour	color
defence	defense
atomisation	atomization
aluminium	aluminum
fibre	fiber
catalogue	catalog
sulphur	sulfur
modeling	modelling
haemodynamics	hemodynamics
disc	disk
programme	program
grey	gray
infrared	
infra red	
infra-red	

**Termierot, esim.**

aerial	antenna
lift	elevator
assisted	aided

**Kirjoitusvirheet!****Acronyymit (kirjainsanat, esim. CDMA)**

- tuhansia lyhenteitä
- usein yhdellä kirjainyhdistelmällä useita merkityksiä
- kirjoittaja olettaa lyhenteet tunnetuiksi

**Antonyymit (sanat, joilla vastakkainen merkitys)**

	FILE 'WPINDEX' ENTERED AT 14:43:58 ON 18 FEB 2000
L2	2649 S MOBILE PHONE OR GSM
L3	48155 HANDY OR GSM OR (CELLULAR OR MOBILE OR PORTABLE OR WIRELESS OR CORDLESS)(3A)(PHONE OR TELEPHONE OR RADIOPHONE OR COMMUNICATION OR TELECOMMUNICATION)
L4	2099 S CDMA
L5	2374 S CDMA OR CODE DIVISION MULTIPLE ACCESS



## Haku kontrolloitujen termien avulla

Osa vapaatekstihaun pulmista on vältettävissä, jos käyttää haussa kontrolloituja sanastoja. Tietokannan tuottaja sanoittaa usein viitteet tietyn sanaston mukaan. Näitä sanoja käyttämällä ei tarvitse olla niin tarkka synonyymeistä: kaikki asiaan liittyvä pitäisi löytyä sitä kuvaavan kontrolloidun termin avulla. Mutta indeksoijatkin ovat tietysti vain ihmisiä...Kannatta kyllä usein hakea yksi tietokanta kerrallaan ja hyödyntää tietokannan kontrolloitua termistöä ja luokituksia!

Sanastojen ongelma on niiden hitaus: uusimmat termit eivät koskaan ole mukana sanastoissa!

## Tiedonhaun strategioita

Vapaatekstihaulla ja haulla kontrolloitujen termien avulla on omat hyvät puolensa, joten kattavassa tiedonhaussa kannattaa käyttää molempia. Tässä on kuvattu lyhyesti muutama tiedonhaun yleisimmistä strategioista.

### Rakennuspalikkastrategia

Hakusanaryhmät yhdistetään suoraan Boolean logiikalla

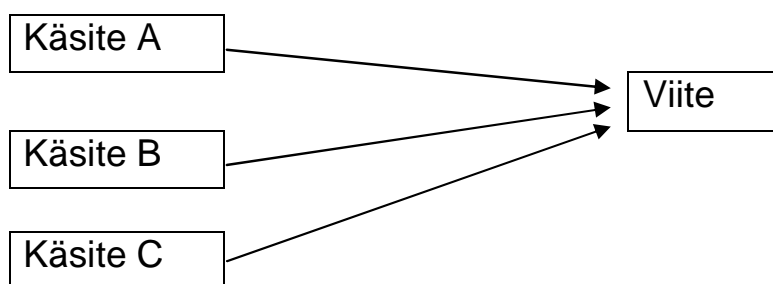

Aluksi termistöä laajennetaan: otetaan käyttöön jokaiselle käsitteelle kaikki mahdolliset synonyymit, lähes synonyymit, muistetaan antonyymit (kova-pehmeä), akronyymit ja lyhenteiden aukikirjoitus, myös erilaiset oikeinkirjoitusmahdollisuudet. Samoin sanan katkaisu järkevistä kohdasta (muista myös vasemmalta katkaisu siellä, missä mahdollista!)

### Helmenkasvatusstrategia

Helmeä kasvatettaessa lähdetään liikkeelle muutamalla sanalla, ja näillä mahdollisesti löydettyistä hyvistä viitteistä kerätään lisää sanastoa.

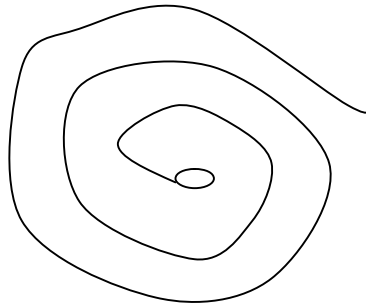

### Kokonaisuuden pilkkominen

Haetaan ensin laajasti ja rajataan sitten hakua esim. julkaisuajankohdan tai kielen perusteella.

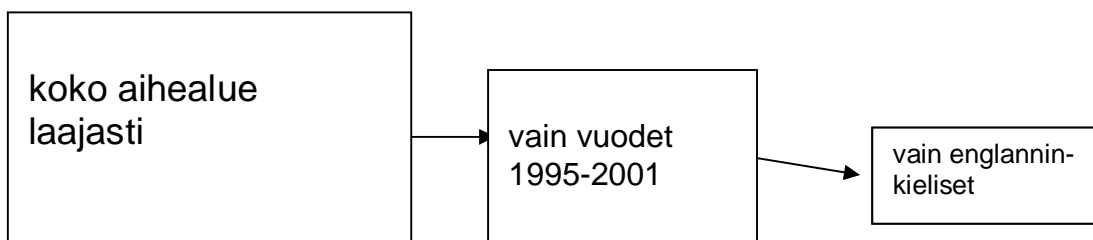

**MOTTO:** Jos kaikki löytämäsi viitteet vaikuttavat relevanteilta, voit olla varma, että hyviä juttuja on jäänyt haun ulkopuolellekin! Eli kun tarvitset kattavan haun, joudut aina vilkaisemaan myös viitteitä, joissa ei ole Sinulle tärkeää asiaa.

## Tiedonhaku esimerkki: Rypsiöljyn käyttö dieselpolttoaineena.

```

* * * * * Welcome to STN International * * * * *
NEWS 76 Jan 08 AIDSLINE is being removed from STN
NEWS 75 Dec 19 The CA Lexicon available in the CAPLUS and CA files
NEWS 74 Dec 19 SYNTHLINE from Prou Science now available on STN
NEWS 73 Dec 19 2001 STN Pricing
NEWS 72 Dec 18 Merged CEABA-VTB file for chemical engineering
and biotechnology
NEWS 71 Dec 18 Corrosion Abstracts on STN
NEWS 70 Dec 04 Trademarks on STN - New Files DEMAS and EUMAS
NEWS 69 Dec 04 French Multi-Disciplinary Database PASCAL
Now on STN

* * * * * STN Karlsruhe * * * * *
FILE 'HOME' ENTERED AT 23:10:57 ON 23 JAN 2001

=> index fuels

INDEX '1MOBILITY, 2MOBILITY, APILIT, APILIT2, APIPAT, APIPAT2, CAPLUS, CBN
B, CEN, CIN, COMPENDEX, CONFSCI, DKF, ENERGY, ENTEC, GEOREF, IFIPAT, I
NSPEC, INSPHYS, INVESTEXT, JICST-EPLUS, NLDB, NTIS, PROMT, SCISEARCH, TULS
A, TULSA2, USPATFULL' ENTERED AT 23:11:31 ON 23 JAN 2001

28 FILES IN THE FILE LIST IN STNINDEX

Enter SET DETAIL ON to see search term postings or to view
search error messages that display as 0* with SET DETAIL OFF.

=> s diesel? and (rape or rapeseed or rape-seed)(w)oil#
    35 FILE 1MOBILITY
   155 FILE APILIT
   155 FILE APILIT2
    63 FILE APIPAT
    63 FILE APIPAT2
  6 FILES SEARCHED...
   355 FILE CAPLUS
    44 FILE CBNB
     2 FILE CEN
    13 FILE CIN
    61 FILE COMPENDEX
     3 FILE CONFSCI
    33 FILE DKF
   244 FILE ENERGY
   115 FILE ENTEC
 16 FILES SEARCHED...
     8 FILE IFIPAT
     1 FILE INSPEC
    20 FILE INVESTEXT
    63 FILE JICST-EPLUS
    69 FILE NLDB
    46 FILE NTIS
   129 FILE PROMT
    65 FILE SCISEARCH
     2 FILE TULSA
 26 FILES SEARCHED...
   249 FILE USPATFULL

24 FILES HAVE ONE OR MORE ANSWERS, 28 FILES SEARCHED IN STNINDEX

```

L1 QUE DIESEL? AND (RAPE OR RAPESEED OR RAPE-SEED)(W) OIL#

=> d rank

F1	355	CAPLUS
F2	249	USPATFULL
F3	244	ENERGY
F4	155	APILIT
F5	155	APILIT2
F6	129	PROMT
F7	115	ENTEC
F8	69	NLDB
F9	65	SCISEARCH
F10	63	APIPAT
F11	63	APIPAT2
F12	63	JICST-EPLUS
F13	61	COMPENDEX
F14	46	NTIS
F15	44	CBNB
F16	35	IMOBILITY
F17	33	DKF
F18	20	INVESTEXT
F19	13	CIN
F20	8	IFIPAT
F21	3	CONFSCI
F22	2	CEN
F23	2	TULSA
F24	1	INSPEC

=> fil f1,f3

FILE 'CAPLUS' ENTERED AT 23:14:04 ON 23 JAN 2001  
 USE IS SUBJECT TO THE TERMS OF YOUR STN CUSTOMER AGREEMENT.  
 PLEASE SEE "HELP USAGETERMS" FOR DETAILS.  
 COPYRIGHT (C) 2001 AMERICAN CHEMICAL SOCIETY (ACS)

FILE 'ENERGY' ENTERED AT 23:14:04 ON 23 JAN 2001  
 COPYRIGHT (c) 2001 USDOE for the IEA-Energy Technology Data Exchange (ETDE  
 )

=> s l1

L2 599 L1

=> dup rem l2

L3 563 DUP REM L2 (36 DUPLICATES REMOVED)  
 ANSWERS '1-355' FROM FILE CAPLUS  
 ANSWERS '356-563' FROM FILE ENERGY

=> d ti 1-5,356-360

L3 ANSWER 1 OF 563 CAPLUS COPYRIGHT 2001 ACS DUPLICATE 1  
 TI Cytotoxic and mutagenic effects, particle size and concentration  
 analysis of **diesel** engine emissions using biodiesel and petrol  
**diesel** as fuel

L3 ANSWER 2 OF 563 CAPLUS COPYRIGHT 2001 ACS DUPLICATE 2  
 TI Oxidation of **rapeseed oil**, rapeseed methyl ester (RME) and  
**diesel** fuel studied with GC/MS

L3 ANSWER 3 OF 563 CAPLUS COPYRIGHT 2001 ACS DUPLICATE 3  
 TI Energy- and exergy analysis of **rape seed oil** methyl ester  
 (RME) production under Swedish conditions

- L3 ANSWER 4 OF 563 CAPLUS COPYRIGHT 2001 ACS                   DUPLICATE 4  
 TI Assessing the viability of using rape methyl ester (RME) as an alternative to mineral **diesel** fuel for powering road vehicles in the UK
- L3 ANSWER 5 OF 563 CAPLUS COPYRIGHT 2001 ACS                   DUPLICATE 5  
 TI Adding biodiesel corn oil and sunflower oil to **diesel** fuel: the impact on the performance of conventional road vehicles
- L3 ANSWER 356 OF 563 ENERGY COPYRIGHT 2001 USDOE/IEA-ETDE  
 TI Eco-balance of biofuels. Basic data, results, analysis. Oekobilanz Bioenergietraeger. Basisdaten, Ergebnisse, Bewertungen.
- L3 ANSWER 357 OF 563 ENERGY COPYRIGHT 2001 USDOE/IEA-ETDE  
 TI Influence of fuels on the soot-particle-geometry.
- L3 ANSWER 358 OF 563 ENERGY COPYRIGHT 2001 USDOE/IEA-ETDE  
 TI Performance testing of biodiesel fuel - making the Guinness Book of Records.  
 Erfahrungen mit Bio-Diesel - Rekordleistungen fuer das Guinness Buch.
- L3 ANSWER 359 OF 563 ENERGY COPYRIGHT 2001 USDOE/IEA-ETDE  
 TI Exhaust gas emissions from diesel-engines driven by rape seed oil methyl ester, rape seed oil and diesel fuel - an evaluation of laboratory and vehicle fleet test results.
- L3 ANSWER 360 OF 563 ENERGY COPYRIGHT 2001 USDOE/IEA-ETDE  
 TI New catalysts for production of rapeseed oil methyl esters as fuels for diesel engines.

=> d iall 2,358

L3 ANSWER 2 OF 563 CAPLUS COPYRIGHT 2001 ACS                   DUPLICATE 2  
[Full-text](#)

ACCESSION NUMBER:                   1999:215256 CAPLUS  
 DOCUMENT NUMBER:                   130:327181  
 TITLE:                                Oxidation of **rapeseed oil**, rapeseed methyl ester (RME) and **diesel** fuel studied with GC/MS  
 AUTHOR(S):                           Pedersen, Jorgen R.; Ingemarsson, Asa; Olsson, Jim O.  
 CORPORATE SOURCE:                   Department of Physical Chemistry, Chalmers University of Technology, Goteborg, S-412 96, Swed.  
 SOURCE:                               Chemosphere (1999), 38(11), 2467-2474  
                                       CODEN: CMSHAF; ISSN: 0045-6535  
 PUBLISHER:                           Elsevier Science Ltd.  
 DOCUMENT TYPE:                      Journal  
 LANGUAGE:                            English  
 CLASSIFICATION:                      52-1 (Electrochemical, Radiational, and Thermal Energy Technology)  
                                       Section cross-reference(s): 51

ABSTRACT:  
 Small samples (5 µl) of **rapeseed oil**, **rapeseed oil** Me ester (RME) and a superior quality **diesel** oil according to the Swedish environmentally class 1 (SEC1) were oxidized at 550 °C in a reactor. The compds. produced were analyzed using a gas chromatog. (GC) method: direct gas injection with GC/MS. **Rapeseed oil** and RME produced by a factor of 10 more 1-alkenes, dienes, and benzene in comparison with **diesel** SEC1. **Rapeseed oil** produced high amts. of acrolein and other aldehydes. Oxidn. of RME produced significant amts.

of Me acrylate (2-propenoic acid, Me ester). The different oils produced a varying no. of compds. during the oxidn. The **rapeseed oil** produced 72 peaks with a peak-area above 100 000-area counts and RME produced 61 peaks, in comparison the SECl produced only 27 peaks.

SUPPL. TERM: oxidn **rapeseed oil** methyl ester; **diesel** fuel  
**rapeseed oil** methyl ester

INDEX TERM: **Diesel** fuel  
(bio; oxidn. of **rapeseed oil**,  
rapeseed Me ester and **diesel** fuel studied  
with GC/MS)

INDEX TERM: Biofuels  
**Diesel** fuel substitutes  
(biodiesel; oxidn. of **rapeseed**  
**oil**, rapeseed Me ester and **diesel**  
fuel studied with GC/MS)

INDEX TERM: Oxidation  
(oxidn. of **rapeseed oil**,  
rapeseed Me ester and **diesel** fuel studied  
with GC/MS)

INDEX TERM: Alkadienes  
Cycloalkadienes  
 $\alpha$ -Alkenes  
ROLE: FMU (Formation, unclassified); FORM (Formation,  
nonpreparative)  
(oxidn. of **rapeseed oil**,  
rapeseed Me ester and **diesel** fuel studied  
with GC/MS)

INDEX TERM: Aldehydes, occurrence  
ROLE: POL (Pollutant); OCCU (Occurrence)  
(oxidn. of **rapeseed oil**,  
rapeseed Me ester and **diesel** fuel studied  
with GC/MS)

INDEX TERM: Fatty acids, formation (nonpreparative)  
ROLE: FMU (Formation, unclassified); FORM (Formation,  
nonpreparative)  
(**rape-oil**, Me esters; oxidn. of  
**rapeseed oil**, rapeseed Me ester  
and **diesel** fuel studied with GC/MS)

INDEX TERM: 67-56-1, Methanol, formation (nonpreparative)  
67-64-1, 2-Propanone, formation (nonpreparative)  
71-23-8, Propanol, formation (nonpreparative)  
71-43-2, Benzene, formation (nonpreparative)  
74-84-0, Ethane, formation (nonpreparative) 74-85-1,  
Ethylene, formation (nonpreparative) 74-86-2,  
Ethyne, formation (nonpreparative) 74-98-6, Propane,  
formation (nonpreparative) 74-99-7, Propyne  
75-07-0, Acetaldehyde, formation (nonpreparative)  
95-47-6, 1,2-Dimethylbenzene, formation  
(nonpreparative) 96-33-3, Methyl acrylate  
100-42-5, Styrene, formation (nonpreparative)  
106-97-8, Butane, formation (nonpreparative)  
106-98-9, 1-Butene, formation (nonpreparative)  
106-99-0, 1,3-Butadiene, formation (nonpreparative)  
107-01-7, 2-Butene 107-02-8, Acrolein, formation  
(nonpreparative) 109-67-1, 1-Pentene 109-68-2,  
2-Pentene 110-83-8, Cyclohexene, formation  
(nonpreparative) 111-65-9, Octane, formation  
(nonpreparative) 115-07-1, Propene, formation  
(nonpreparative) 123-72-8, Butanal 124-11-8,  
1-Nonene 142-29-0, Cyclopentene 504-60-9,  
1,3-Pentadiene 542-92-7, 1,3-Cyclopentadiene,  
formation (nonpreparative) 591-93-5, 1,4-Pentadiene

591-95-7, 1,2-Pentadiene 592-42-7, 1,5-Hexadiene  
 592-76-7, 1-Heptene 691-37-2, 4-Methyl-1-pentene  
 931-88-4, Cyclooctene 1002-33-1, 1,3-Octadiene  
 1678-92-8, Propylcyclohexane 2203-80-7,  
 5-Methyl-1-hexyne 2234-75-5, 1,2,4-  
 Trimethylcyclohexane 2396-80-7, Methyl 5-hexenoate  
 3710-30-3, 1,7-Octadiene 3728-54-9,  
 1-Ethyl-2-methylcyclohexane 4049-81-4,  
 2-Methyl-1,5-hexadiene  
 ROLE: FMU (Formation, unclassified); FORM (Formation,  
 nonpreparative)  
 (oxidn. of **rapeseed oil**,  
 rapeseed Me ester and **diesel** fuel studied  
 with GC/MS)

REFERENCE COUNT: 13

REFERENCE(S):

- (1) Fitch, W; Anal Chem 1983, V55, P832 CAPLUS
- (2) Idem, R; Energy Fuels 1996, V10, P1150 CAPLUS
- (3) Ingemarsson, A; Chemosphere 1998, V36, P2879  
CAPLUS
- (4) Knothe, G; ACS Symposium Series 1997, V666, P172  
CAPLUS
- (5) Krahl, J; Landbauforschung Volkenrode 1994, V44,  
P182
- (6) Krahl, J; SAE Special Publications Topics in  
Alternative Fuels and Their Emissions  
Proceedings of the 1996 International Fall  
Fuels Lubricants Meeting Exposition  
1996, P311 CAPLUS
- (7) Pellizzari, E; J Expos Anal Environ Epidemiol 1995,  
V5, P77 CAPLUS
- (8) Safarik, I; Res on Chem Intermed 1996, V22, P275  
CAPLUS
- (9) Scarth, R; Can J Plant Sci 1995, V75, P203
- (10) Scarth, R; Can J Plant Sci 1997, V77, P125
- (11) Shields, P; J Nat Cancer Inst 1995, V87, P836  
CAPLUS
- (12) Tornqvist, M; Environ Health Perspectives 1994,  
V102, P173
- (13) Vaitilingom, G; Ind Crops Prod 1998, V7, P273

L3 ANSWER 358 OF 563 ENERGY COPYRIGHT 2001 USDOE/IEA-ETDE

[Full-text](#)

ACCESSION NUMBER:

1999(24):105728 ENERGY

TITLE:

Performance testing of biodiesel fuel - making  
 the Guinness Book of Records.  
 Erfahrungen mit Bio-Diesel - Rekordleistungen  
 fuer das Guinness Buch.

AUTHOR:

Heineking, W. (Heineking KG, Landesbergen  
 (Germany))

NUMBER OF REPORT:

CONF-990145--

SOURCE:

Fuels 1999.  
 Editor(s): Bartz, W.J.  
 Technische Akademie Esslingen -  
 Weiterbildungszentrum, Ostfildern (Germany)  
 1999. p. 385-388 of 678 p. Supplement included.  
 Available from TIB Hannover.  
 Conference: 2. international colloquium on  
 fuels. 2. internationales Kraftstoff-Kolloquium,  
 Ostfildern (Germany), 20-21 Jan 1999  
 ISBN: 3-924813-41-8

DOCUMENT TYPE:

Miscellaneous; Conference; Availability Note

COUNTRY:

Germany, Federal Republic of

LANGUAGE:

German

FIELD AVAILABILITY: AB; ABDE  
 ABSTRACT: From the late eighties, untreated rapeseed oil was added to diesel fuel, with concentrations increasing from 10 to 15 percent without impairing the engine performance. However, investigations showed that an ecological advantage can only be achieved with pure rapeseed oil methyl ester (RME) - so-called 'biodiesel fuel'. MAN provided three industrial vehicles for the long-term tests. The first, with a mileage of 1,111,111 km, got an entry in the Guinness Book of Records. It is a 360 PS MAN truck, type 19362, which until now has covered a total of 1,250,000 km without any problems. There are also two passenger cars, i.e. an 80 PS VW-Passat Turbodiesel which covered 150,000 km with only one change of connecting hose, and a 145 PS Daimler-Benz 350 TD, which ran 116,000 km without problems

CLASSIFICATION CODE: \*090000; 330102  
 CONTROLLED TERM: AWARDS; BIOMASS; DIESEL FUELS; EMISSION; ENVIRONMENTAL IMPACTS; EXHAUST GASES; PLANTS; POLLUTANTS; SEEDS; TRUCKS  
 BROADER TERM: DISTILLATES; ENERGY SOURCES; FLUIDS; FOSSIL FUELS; FUELS; GAS OILS; GASEOUS WASTES; GASES; LIQUID FUELS; PETROLEUM; PETROLEUM DISTILLATES; PETROLEUM FRACTIONS; PETROLEUM PRODUCTS; RENEWABLE ENERGY SOURCES; VEHICLES; WASTES  
 ELEMENT TERM: Es

=&gt; log h

FILE COST CENTER	QUANTITY @	RATE	ESTIMATED COST DEUTSCHMARKS
HOME FILE			COST=
CONNECT HOURS	0.01 @	50,00	0,50
INTERNET STNWEB	0.01 @	10,00	0,10
STNINDEX FILE			COST=
CONNECT HOURS	0.04 @	88,00	3,52
INTERNET STNWEB	0.04 @	10,00	0,40
CAPLUS FILE			COST=
CONNECT HOURS	0.05 @	57,00	2,85
INTERNET STNWEB	0.05 @	10,00	0,50
DISPLAYS IN FORMAT ABS	1 @	2,24	2,24
DISPLAYS IN FORMAT BIB	1 @	1,59	1,59
DISPLAYS IN FORMAT IND	1 @	0,48	0,48
DISPLAYS IN FORMAT SAM	5 @	0,48	2,40
SEARCH TERMS IN FIELD BI	6 @	2,73	16,38
CAPLUS FEE (5%)	25,94 @	0,05	1,30
ENERGY FILE			COST=
CONNECT HOURS	0.03 @	143,00	4,29
INTERNET STNWEB	0.03 @	10,00	0,30
DISPLAY IN BIB FORMAT	1 @	3,40	3,40
SUMMARY BY FILE	AND	COST CENTER	HOURS ESTIMATED COST DEUTSCHMARKS
HOME FILE		(NONE)	0.01 0,60
STNINDEX FILE		(NONE)	0.04 3,92
CAPLUS FILE		(NONE)	0.05 27,74
ENERGY FILE		(NONE)	0.03 7,99
COSTS INCLUDE TELECOMMUNICATION FEES			0.13 1,30



SUMMARY BY	COST CENTER	HOURS	ESTIMATED COST
	(NONE)	0.13	40,25
YOUR TOTAL SESSION COSTS ARE		0.13	40,25

SESSION WILL BE HELD FOR 60 MINUTES  
STN INTERNATIONAL SESSION SUSPENDED AT 23:18:42 ON 23 JAN 2001



## Yhteystiedot

STN Internationalin Suomen edustus:



VTT, tietopalvelu  
Metallimiehenkuja 10, Espoo  
PL 1000  
02044 VTT

Puhelin: 020 722 4372 Riitta Metsäkoivu  
020 722 4381 Riitta Housh  
020 722 4383 Kimmo Hautala  
Faksi: 020 722 4374  
Email: Etunimi.Sukunimi@vtt.fi

STN International Euroopan toimisto:



STN International  
c/o FIZ Karlsruhe  
P.O. Box 2465  
D-76012 Karlsruhe  
Germany

Telephone: +49 7247 808555  
Telefax: +49 7247 808259  
Email: hlpdeskk@fiz-karlsruhe.de